

JENS S. Eagle kuggremsdrifter

En starkare rem med lägre ljudnivå



Innehåll

Del 1 Slutna remmar för kraftöverföring (Svarta)

Konstruktion – egenskaper	2
Dimensionering	3
Remspänning	4
Effektöverföringstabeller	5
Axelsavståndstabeller.....	12
Standardlängder och bredder	20
Skivdimensioner	21

Del 2 Öppna och skarvade remmar (vita)

-för linjärdrifter och transport

Konstruktion – egenskaper	30
Rembeteckningar – öppna längder	31
Tekniska data	32
Dimensionering	33
Klämplattor	37
Slutna ändlösa remmar med hel kord	38
Belagda remmar	39

Del 1

Slutna ändlösa Eagleremmar för kraftöverföring (svarta)

- Minimerar ljudnivån
- Beräkningsprogram för ljudnivå
- Hög verkningsgrad
- Energibesparande
- Effekter upp till 400 kW
- Riktningsoberoende effektöverföring

- Stort temperaturområde
- Flänslösa skivor
- Underhållsfri
- Ingen töjning
- Mindre vibrationer
- Minimalt spel

Eagle kuggremmar

Remmar med raka kuggar alstrar högt ljud när de går i ingrepp i skivan. Goodyears Eagle kuggremmar har en unik tandkonstruktion. Den har en förskjutna pilkugg som är baserad på en cirkelform. Konstant vinkelhastighet erhålles genom att remmen löper i spiralform över kuggarna. Under ingreppsfasen överlappar tänderna från ett tandpar till nästa. Det svepande kontinuerliga ingreppet mellan rem och skiva över hela rembredden ger en perfekt rundgång och en tystare drift. Genom att dela och förskjuta kuggen så att de bildar en rad brutna 'V'n reduceras ljudet.

Detta mönster medför mindre haknings-tendenser, exaktare drift, högre effektöverföring, förbättrar spänningsfördelningen samt gör att remmens tänder bättre motstår skuvningskrafter vid höga moment. Eagle kuggremmar drifter överför lika effekt i bägge rotationsriktningarna med 98% verkningsgrad under hela sin livslängd.

Temperaturområde: Eagleremmarna har en fullgod funktion vid omgivningstemperaturer från -57°C. upp till +85°C. Gummiblandningen kan intermittert klara temperaturer upp till 135°C.

Oljepåverkan: Som för alla remdrifter bör kontakt med olja undvikas. Eagleremmen klarar dock begränsad påverkan från oljiga miljöer. Kemiska miljöer: HiBrex gummi är motståndskraftigt mot många kemikalier och förlorar ej kapacitet vid påverkan från många kemikalier.

Ljudnivå: Remmens ljudalstring är i huvudsak en funktion av remhastighet och rembredd. Ju högre remmens hastighet är när den går i ingrepp i kuggskivan ju högre remljud. Ju bredare rem ju högre ljud.

Ingående material

Tänderna: HiBrex är en av Goodyear nyutvecklad oljeresistent tredimensionell elastomer, sammansatt för att öka tändernas styvhet. Tänderna är förstärkta med Plioguard, ett lågfrikationsmaterial som ökar livslängden, motverkar nötning och ökar tändernas hållbarhet.

Korden: Flexten korden av aramidfibrer (kevlar) - viktligt fem gånger starkare än stål- motstår chocklaster, töjning och utmattnings. Därför behöver remmen bara spännas upp en gång vid installationen.

Eagleremmen blir smalare än konventionella kuggremmar. Detta tillsammans med den förskjutna pilkuggen minskar ljudnivån högst väsentligt. Jens S Transmissioner AB gör en databeräkning för att bestämma driftens ljudnivå.

Exakt positionering: Tandgreppet ger en positiv synkronisering. Den cirkulära tandkonstruktionen och det hårda tandmaterialet gör Eagleremmen lämplig som positioneringsdrift.

Skivor utan flänsar: Eagleremmen är självcentrerande och skivorna behöver därför ej flänsar.

Spännrullar: Ryggsidan är helt slät vilket medger användande av utvändiga spännrullar.

Dimensionering	Beräkningsexempel Motor 960 min ⁻¹ och axel Ø 55 mm. Centrifugalpump med effektbehov 18,5 kW, varvtalet 430 min ⁻¹ och axel Ø 60 mm. Axelavstånd 900 ± 50 mm. Jämn drift.
Beräkna kalkyleffekten För att beräkna kalkyleffekten måste man bestämma driffaktorn och multiplicera den med effekten som skall överföras, effektbehovet eller alternativt motorns märkeffekt.	$18,5 \text{ kW} \times 1,7 = 31,45 \text{ kW}$
Bestäm driffaktorn Generellt sättes driffaktorn till 1,7. Vid speciellt svåra förhållanden räknas driffaktorn upp med 20%.	Driffaktorn = 1,7 (ej svåra drifförhållanden)
Val av kuggdelning och rembredd När kalkyleffekten är beräknad, gå direkt in i effektöverföringstabellerna på sidorna 6 - 11 för att bestämma delning och tandantal. Avläs alltid effektöverföringen för den lilla skivans varvtal. Tabellerna ger valfrihet mellan flera alternativ. Alla alternativ bör beaktas och valet bestäms av utrymme, varvtal, skivhastighet, tillgängliga remlängder och rembredder, tillåten max. remhastighet (33 m/s) och den kompletta transmissionens kostnad.	I effektöverföringstabellen på sid 8 ser vi att en remskiva med 14 mm delning tandantal 32 och rembredd 35 mm överför 32 kW vid 960 min ⁻¹ .
Val av skivor och remlängd <i>Välj skivor och remlängd</i> För att kunna välja skivor och rem till en kuggremstransmission bestäms först utväxlingen. <i>Utväxling</i> Utväxlingen är förhållandet mellan det högre och det lägre varvtalet, min ⁻¹ , eller den större skivans och den mindre skivans kuggtal. <i>Minsta skivdiameter/ tandantal</i> Rekommenderat minsta tandtal för den mindre skivan är de som finns angivna i effektöverföringstabellerna.	$\text{Utväxling} = \frac{960 \text{ min}^{-1}}{430 \text{ min}^{-1}}$ Utväxling = 2,23
Välj skivkombination I axelavståndstabellerna på sidorna 12- 19 finns de skivorna angivna som ger den önskade utväxlingen.	På sid 18 letar vi upp vald skiva med tandantal 32 och så nära utväxling 2,23 som möjligt. Kombinationen Z32/ 71 ger utväxling 2,219.
Remlängd och axelavstånd <i>Remlängd</i> Lämplig, standard remlängd väljes ur tabellerna på sid 12 - 19.	På sid 18 ser vi att skivkombinationen Z32/71 och remlängd 2520 mm ger axelavståndet 895,3 mm. (önskat 900 mm).
Slutgiltigt val av rembredd Multiplicera den effekt som vald skiva kan överföra med remlängdsfaktorn. Resultatet ger skivans totala överförbara effekt. driffaktor = $\frac{\text{överförbar effekt}}{\text{effektbehov}}$	På sid 8 ser vi att remlängd 2520 mm ger remlängdsfaktor 1,03. $32 \text{ kW} \times 1,03 = 32,96 \text{ kW}$ $\frac{32,96}{18,5} = 1,78 > 1,7$ Kuggremsdriften består av: Motorskiva E32-14M-35FB Pumps skiva E71-14M-35FB Rem E2520-14M-35

Remspänning

Remspänning

Kuggremmen skall ha rätt spänning, varken för spänd eller för slak. En rem som monteras med rätt spänning får längre livslängd, sliter lagren mindre och går tystare. När vridmomentet är ovanligt högt kan se slak rem "kugga över" vid starten. I sådana fall skall spänningen gradvis ökas till dess att tillfredställande funktion uppnås. Nedanstående kontroll av rätt remspänning rekommenderas.

Spännmetod

Rätt remspänning erhålles enligt följande:

1. Anbringa en kraft på mitten av spannet mellan de två skivorna. Tryck ned remmen till 16 mm/ m axelavstånd.
2. Monteringsspänningen skall anpassas så att värdet av den för nedtryckningen använda kraften F i N är lika med värdet i nedanstående tabell.
3. Om kraften F är mindre än tabellvärdet är remmen för slak. Om kraften F är större än tabellvärdet är remmen för spänd.

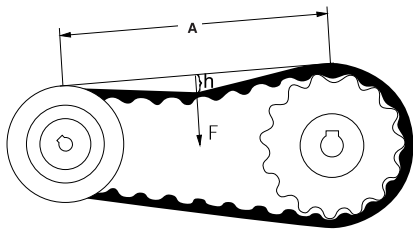

F = intryckningskraft N
 h = intryckningslängd mm (16 mm/m axelavstånd)
 A = axelavstånd

Nedtryckningskraft $F(N)$

Rembredd	16 mm			32 mm			64 mm			35 mm			52,5 mm			70 mm			105 mm		
	18-23	24-31	32 och över	18-23	24-31	32 och över	18-23	24-31	32 och över	28-38	32-39	40 och över	28-38	32-39	40 och över	28-38	32-39	40 och över	28-38	32-39	40 och över
- 100	58	71	76	116	142	151	240	300	300	240	258	271	369	387	409	481	516	543	721	774	814
101 - 300	53	62	71	107	125	142	220	260	300	222	240	249	334	360	374	445	481	498	667	721	748
301 - 600	49	58	62	98	116	125	200	240	260	200	218	227	303	329	343	400	436	454	601	654	681
601 - 900	45	53	58	89	107	116	180	220	240	187	200	209	280	303	316	374	400	418	561	601	627
901 - 1200	40	49	53	80	98	107	160	200	220	174	187	200	263	280	303	347	374	400	521	561	601
1201 - 2000	40	45	49	80	89	98	160	180	200	165	178	196	249	267	294	329	356	392	494	534	587
2001 - 3500	36	40	49	71	80	98	140	160	200	160	169	178	240	254	267	320	338	356	481	507	534
3501 och över	36	40	45	71	80	89	140	160	180	142	156	165	214	236	249	285	311	329	427	467	494

Montering av rem

Vid monteringen får remmen aldrig tvingas eller bändas på skivan. En minskning av axelavståndet är nödvändig för att montera remmen.

Uppriktning av skivorna

Felaktig uppriktning resulterar i ojämn remspänning och högt slitage. Kontrollera att axlarna är parallella.

Tillåten vinkelavvikelse mellan axlarna är max 1/4 grad. Tillåten parallellavvikelse mellan skivorna är max 1/4 grad.

Spännrullar

Spännrullar kan användas vid speciella förhållanden, t.ex. fixerat axelavstånd och given remlängd. När en spännrulle är nödvändig skall den anbringas på remmens slaka sida. Invändig spännrulle kan vara slät och behöver ej ha kuggar. Utvändig spännrulle skall vara slät och får inte vara bomberad. Diametern måste vara större än den minsta skivdiametern.

1. Utvändig spännrulle monteras så nära den lilla skivan som möjligt.

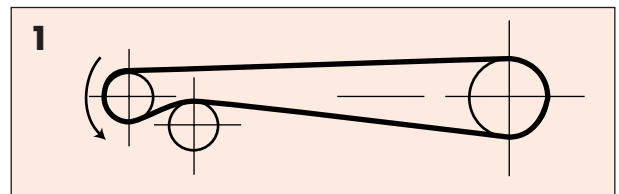

2. Invändig spännrulle monteras så nära den stora skivan som möjligt.

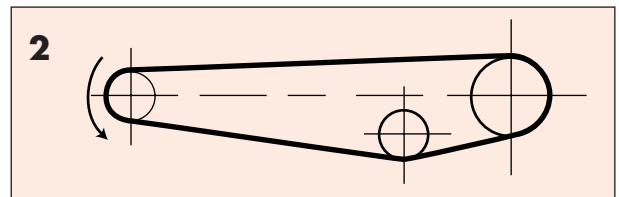

Eagle 8 M

Effektöverföring kW för 8M, 8 mm delning rembredd 16 mm

Tandantal Deln.dia (mm)	18 45.84	20 50.93	22 56.02	24 61.12	25 63.66	26 66.21	28 71.30	30 76.39	32 81.49	34 86.58	36 91.67	38 96.77	40 101,86	44 112,05
10	0,04	0,04	0,04	0,05	0,06	0,06	0,07	0,07	0,08	0,09	0,10	0,10	0,10	0,12
20	0,07	0,08	0,10	0,11	0,12	0,13	0,13	0,15	0,16	0,17	0,19	0,19	0,21	0,23
40	0,13	0,16	0,19	0,22	0,23	0,25	0,27	0,29	0,31	0,34	0,37	0,39	0,41	0,45
60	0,19	0,24	0,28	0,32	0,34	0,36	0,40	0,43	0,46	0,50	0,54	0,57	0,60	0,67
100	0,32	0,38	0,45	0,51	0,54	0,58	0,63	0,69	0,75	0,81	0,87	0,92	0,98	1,1
200	0,59	0,71	0,83	0,95	1,0	1,1	1,2	1,3	1,4	1,5	1,6	1,7	1,8	2,0
300	0,84	1,0	1,2	1,3	1,4	1,5	1,7	1,8	2,0	2,1	2,3	2,4	2,6	2,9
400	1,1	1,3	1,5	1,7	1,8	1,9	2,1	2,3	2,5	2,7	2,9	3,1	3,3	3,6
500	1,3	1,5	1,8	2,1	2,2	2,3	2,6	2,8	3,0	3,2	3,5	3,7	3,9	4,4
600	1,5	1,8	2,1	2,4	2,5	2,7	3,0	3,2	3,5	3,7	4,0	4,3	4,5	5,0
720	1,7	2,0	2,4	2,8	2,9	3,1	3,4	3,7	4,0	4,3	4,6	4,9	5,2	5,8
800	1,9	2,2	2,6	3,0	3,2	3,4	3,7	4,0	4,4	4,7	5,0	5,4	5,7	6,3
960	2,1	2,6	3,0	3,5	3,7	3,9	4,3	4,7	5,1	5,4	5,8	6,2	6,6	7,3
1000	2,2	2,7	3,1	3,6	3,8	4,0	4,4	4,8	5,2	5,6	6,0	6,4	6,8	7,6
1200	2,6	3,1	3,6	4,1	4,4	4,7	5,1	5,6	6,0	6,5	6,9	7,4	7,8	8,7
1440	3,0	3,5	4,1	4,8	5,1	5,4	5,9	6,5	7,0	7,5	8,0	8,5	9,1	10
1600	3,2	3,9	4,5	5,2	5,5	5,9	6,5	7,0	7,6	8,2	8,7	9,3	9,9	11
2000	3,9	4,6	5,4	6,2	6,6	7,1	7,7	8,4	9,1	9,8	10	11	12	13
2400	4,5	5,4	6,3	7,2	7,7	8,2	9,0	9,8	11	11	12	13	14	15
2880	5,2	6,3	7,3	8,4	9,0	9,6	10	11	12	13	14	15	16	18
3200	5,7	6,9	8,0	9,2	9,8	10	11	12	13	14	15	16	17	19
3500	6,2	7,4	8,7	9,9	11	11	12	13	14	16	17	18	19	21
4000	6,9	8,3	9,7	11	12	13	14	15	16	17	19	20	21	23
4500	7,7	9,2	11	12	13	14	15	17	18	19	20	22	23	25
5000	8,4	10	12	13	14	15	17	18	19	21	22	24	25	28
5500	9,1	11	13	15	16	17	18	20	21	23	24	25	27	30
6000	9,9	12	14	16	17	18	19	21	23	24	26	27	29	31
7000	11	13	16	18	19	20	22	24	26	27	29	30	32	35
8000	13	15	17	20	21	23	24	26	28	30	32	33	35	38
10000	15	18	21	24	25	27	29	31	33	35	36	38	39	41
15000	21	24	27	31	32	34	36	37	38	39	39	39	38	35
20.000	24	27	30	33	34	34	34	33	31	29	25	19		

Tandantal Deln.dia (mm)	45 114,59	48 122,23	50 127,32	52 132,42	56 142,60	60 152,79	63 160,43	64 162,97	68 173,16	72 185,35	75 190,99	76 193,53	80 203,72
10	0,12	0,13	0,13	0,14	0,16	0,16	0,18	0,18	0,19	0,20	0,21	0,22	0,22
20	0,24	0,25	0,27	0,28	0,31	0,33	0,35	0,35	0,38	0,40	0,42	0,43	0,45
40	0,47	0,51	0,53	0,55	0,60	0,65	0,69	0,74	0,79	0,83	0,84	0,84	0,89
60	0,69	0,75	0,78	0,81	0,89	0,95	1,1	1,0	1,1	1,2	1,2	1,2	1,3
100	1,1	1,2	1,3	1,3	1,4	1,5	1,6	1,6	1,8	1,9	2,0	2,0	2,1
200	2,1	2,2	2,3	2,4	2,7	2,9	3,0	3,1	3,3	3,5	3,7	3,7	3,9
300	2,9	3,2	3,3	3,5	3,8	4,1	4,3	4,4	4,7	4,9	5,2	5,2	5,5
400	3,7	4,0	4,2	4,4	4,8	5,1	5,4	5,5	5,9	6,3	6,6	6,7	7,0
500	4,5	4,8	5,0	5,3	5,7	6,2	6,5	6,6	7,1	7,5	7,9	8,0	8,4
600	5,2	5,6	5,8	6,1	6,6	7,1	7,5	7,7	8,2	8,7	9,1	9,2	9,7
720	6,0	6,4	6,7	7,0	7,7	8,3	8,7	8,9	9,5	10	11	11	11
800	6,5	7,0	7,3	7,7	8,3	9,0	9,5	9,6	10	11	11	12	12
960	7,5	8,1	8,5	8,8	9,6	10	11	11	12	13	13	13	14
1000	7,8	8,4	8,7	9,1	9,9	11	11	11	12	13	14	14	15
1200	9,0	9,6	10	11	11	12	13	13	14	15	16	16	17
1440	10	11	12	12	13	14	15	15	16	17	18	18	19
1600	11	12	13	13	14	15	16	17	18	19	20	20	21
2000	13	15	15	16	17	18	19	20	21	22	23	24	25
2400	16	17	18	18	20	21	22	23	24	26	27	27	29
2880	18	19	20	21	23	25	26	26	28	30	31	31	33
3200	20	21	22	23	25	27	28	29	30	32	33	34	35
3500	21	23	24	25	27	29	30	31	32	34	36	36	38
4000	24	25	26	27	30	32	33	34	36	37	39	39	41
4500	26	28	29	30	32	34	36	37	38	40	42	42	44
5000	28	30	31	32	35	37	39	39	41	43	44	45	46
5500	30	32	33	35	37	39	41	41	43	45	46	46	48
6000	32	34	35	37	39	41	43	43	45	46	47	48	49
7000	36	38	39	40	42	44	45	46	47	48	48	48	48
8000	38	40	41	43	44	46	46	46	47	46	46	46	44
10000	42	43	44	44	44	43	42	41	39	35			
15000	34	29	26	21	10								

Små skivdiametrar vid höga varvtal reducerar remmens livslängd.
 Vid värden under trappstegslinjen, kontrollera att skivan klarar höga hastigheter.

Remlängdsfaktor

Remlängd (mm)	640	720	800	896	1000	1120	1200	1280	1440	1600	1792	2000	2240	2400
Korrektionsfaktor	0.79	0.83	0.87	0.91	0.96	1.00	1.03	1.05	1.10	1.14	1.18	1.22	1.26	1.29

Eagle 8 M

Effektöverföring kW för 8M, 8 mm delning rembredd 32 mm

Tandantal Deln.dia (mm)	18 45.84	20 50.93	22 56.02	24 61.12	25 63.66	26 66.21	28 71.30	30 76.39	32 81.49	34 86.58	36 91.67	38 96.77	40 101,86	44 112,05
10	0,07	0,09	0,09	0,10	0,12	0,12	0,13	0,15	0,16	0,18	0,19	0,19	0,21	0,24
20	0,13	0,16	0,19	0,22	0,24	0,25	0,27	0,30	0,33	0,34	0,37	0,39	0,42	0,46
40	0,27	0,31	0,37	0,43	0,46	0,49	0,54	0,58	0,63	0,67	0,73	0,78	0,82	0,91
60	0,39	0,48	0,55	0,64	0,67	0,72	0,79	0,87	0,92	1,0	1,1	1,1	1,2	1,3
100	0,64	0,76	0,89	1,0	1,1	1,2	1,3	1,4	1,5	1,6	1,7	1,8	2,0	2,2
200	1,2	1,4	1,7	1,9	2,0	2,2	2,4	2,6	2,8	3,0	3,2	3,4	3,6	4,1
300	1,7	2,0	2,3	2,7	2,9	3,1	3,4	3,7	4,0	4,3	4,5	4,8	5,1	5,7
400	2,1	2,6	3,0	3,4	3,7	3,9	4,3	4,6	5,0	5,4	5,8	6,2	6,5	7,3
500	2,6	3,1	3,6	4,1	4,4	4,7	5,1	5,6	6,0	6,5	6,9	7,4	7,8	8,7
600	3,0	3,5	4,1	4,8	5,1	5,4	5,9	6,4	7,0	7,5	8,0	8,5	9,1	10
720	3,4	4,1	4,8	5,5	5,9	6,2	6,8	7,5	8,1	8,7	9,3	9,9	10	12
800	3,7	4,4	5,2	6,0	6,4	6,8	7,4	8,1	8,8	9,4	10	11	11	13
960	4,3	5,1	6,0	6,9	7,4	7,8	8,6	9,4	10	11	12	12	13	15
1000	4,4	5,3	6,2	7,1	7,6	8,1	8,9	9,7	10	11	12	13	14	15
1200	5,1	6,1	7,2	8,2	8,8	9,4	10	11	12	13	14	15	16	17
1440	5,9	7,1	8,3	9,5	10	11	12	13	14	15	16	17	18	20
1600	6,4	7,7	9,0	10	11	12	13	14	15	16	17	19	20	22
2000	7,7	9,3	11	12	13	14	15	17	18	20	21	22	24	26
2400	9,0	11	13	14	15	16	18	20	21	23	24	26	27	31
2880	10	13	15	17	18	19	21	23	25	26	28	30	32	35
3200	11	14	16	18	20	21	23	25	27	29	31	33	35	39
3500	12	15	17	20	21	23	25	27	29	31	33	35	37	41
4000	14	17	19	22	24	25	28	30	32	35	37	39	42	46
4500	15	18	21	25	26	28	31	33	36	38	41	43	46	51
5000	17	20	23	27	29	31	33	36	39	42	44	47	50	55
5500	18	22	26	29	31	33	36	39	42	45	48	51	54	59
6000	20	24	27	31	34	36	39	42	45	48	51	54	57	63
7000	23	27	31	36	38	40	44	48	51	54	58	61	64	70
8000	25	30	35	40	42	45	49	53	56	60	63	67	70	76
10000	30	36	42	48	50	53	58	62	66	69	73	76	78	83
15000	41	48	55	61	65	68	71	74	76	77	78	77	76	69
20.000	48	54	60	65	67	69	69	67	63	57	49	39		

Tandantal Deln.dia (mm)	45 114.59	48 122.23	50 127.32	52 132,42	56 142,60	60 152,79	63 160,43	64 162,97	68 173,16	72 183,35	75 190,99	76 193,53	80 203,72
10	0,24	0,25	0,27	0,28	0,31	0,33	0,36	0,36	0,39	0,40	0,42	0,43	0,45
20	0,48	0,51	0,54	0,57	0,61	0,66	0,70	0,70	0,76	0,81	0,84	0,85	0,89
40	0,94	1,0	1,1	1,1	1,2	1,3	1,4	1,4	1,5	1,6	1,7	1,7	1,8
60	1,4	1,5	1,6	1,6	1,8	1,9	2,0	2,0	2,2	2,3	2,1	2,5	2,6
100	2,2	2,4	2,5	2,6	2,8	3,1	3,3	3,3	3,5	3,8	3,9	4,0	4,2
200	4,2	4,5	4,7	4,9	5,3	5,7	6,1	6,2	6,6	7,0	7,3	7,4	7,8
300	5,9	6,3	6,6	6,9	7,5	8,1	8,6	8,7	9,3	9,9	10	10	11
400	7,5	8,0	8,4	8,8	9,5	10	11	11	12	13	13	13	14
500	8,9	9,6	10	11	11	12	13	13	14	15	16	16	17
600	10	11	12	12	13	14	15	15	16	17	18	18	19
720	12	13	13	14	15	17	17	18	19	20	21	21	23
800	13	14	15	15	17	18	19	19	21	22	23	23	24
960	15	16	17	18	19	21	22	22	24	25	26	27	28
1000	16	17	17	18	20	21	23	23	24	26	27	28	29
1200	18	19	20	21	23	25	26	26	28	30	31	32	34
1440	21	22	23	24	26	29	30	31	33	35	36	37	39
1600	23	24	25	27	29	31	33	33	35	38	39	40	42
2000	27	29	30	32	34	37	39	40	42	45	47	47	50
2400	31	34	35	37	40	43	45	46	49	52	54	55	57
2880	36	39	41	42	46	49	52	53	56	59	62	63	66
3200	42	42	44	46	50	54	56	57	61	64	67	68	71
3500	42	46	48	50	53	57	60	61	65	68	71	72	75
4000	47	51	53	55	59	63	66	67	71	75	78	79	82
4500	52	55	58	60	65	69	72	73	77	81	83	84	88
5000	56	60	62	65	69	74	77	78	82	86	88	89	92
5500	60	64	67	69	74	78	82	83	86	90	92	93	95
6000	64	68	71	73	78	82	85	86	90	93	95	95	97
7000	71	75	78	80	84	88	91	91	94	95	96	96	96
8000	77	81	83	85	89	91	92	93	93	93	92	91	89
10000	84	86	87	88	88	86	84	83	77	70			
15000	67	58	51	42	21								

Små skivdiametrar vid höga varvtal reducerar remmens livslängd.
Vid värden under trappstegslinjen, kontrollera att skivan klarar höga hastigheter.

Remlängdsfaktor

Remlängd (mm)	640	720	800	896	1000	1120	1200	1280	1440	1600	1792	2000	2240	2400
Korrektionsfaktor	0.79	0.83	0.87	0.91	0.96	1.00	1.03	1.05	1.10	1.14	1.18	1.22	1.26	1.29

Eagle 8 M

Effektöverföring kW för 8M, 8 mm delning rembredd 64 mm

Tandantal Deln.dia (mm)	24 61.12	25 63.66	26 66.21	28 71.30	30 76.39	32 81.49	34 86.58	36 91.67	38 96.77	40 101,86	44 112,05			
10	0,21	0,24	0,24	0,27	0,30	0,33	0,36	0,39	0,39	0,42	0,48			
20	0,45	0,48	0,51	0,54	0,60	0,66	0,69	0,75	0,78	0,84	0,92			
40	0,87	0,92	0,98	1,1	1,2	1,3	1,3	1,5	1,6	1,6	1,8			
60	1,3	1,3	1,4	1,6	1,7	1,8	2,0	2,1	2,3	2,4	2,7			
100	2,1	2,2	2,3	2,5	2,8	3,0	3,2	3,5	3,7	3,9	4,4			
200	3,8	4,1	4,3	4,7	5,2	5,6	6,0	6,4	6,9	7,3	8,1			
300	5,4	5,8	6,1	6,7	7,3	7,9	8,5	9,1	9,7	10	11			
400	6,9	7,3	7,8	8,5	9,3	10	11	12	12	13	15			
500	8,2	8,8	9,3	10	11	12	13	14	15	16	17			
600	9,5	10	11	12	13	14	15	16	17	18	20			
720	11	12	12	14	15	16	17	19	20	21	23			
800	12	13	14	15	16	18	19	20	21	23	25			
960	14	15	16	17	19	20	22	23	25	26	29			
1000	14	15	16	18	19	21	22	24	26	27	30			
1200	16	18	19	21	22	24	26	28	30	31	35			
1440	19	20	22	24	26	28	30	32	34	36	40			
1600	21	22	24	26	28	30	33	35	37	39	44			
2000	25	27	28	31	34	36	39	42	45	47	53			
2400	29	31	33	36	39	42	45	49	52	55	61			
2880	34	36	38	42	46	49	53	56	60	64	71			
3200	37	39	42	46	50	54	58	62	66	69	77			
3500	40	42	45	49	54	58	62	66	71	75	83			
4000	45	47	50	55	60	65	69	74	79	83	92			
4500	49	52	56	61	66	71	77	82	87	92	101			
5000	54	57	61	67	72	78	83	89	94	100	110			
5500	58	62	66	72	78	84	90	96	102	107	118			
6000	63	67	71	78	84	90	97	103	109	115	126			
7000	72	76	81	88	95	102	109	115	122	128	140			
8000	80	85	90	98	106	113	120	127	133	140	151			
10000	95	101	107	115	124	131	138	145	151	157	166			
15000	123	129	135	142	148	152	155	156	155	151	139			
20000	130	134	138	137	133	126	114	98	78					

Tandantal Deln.dia (mm)	45 114.59	48 122.23	50 127.32	52 132.42	56 142.60	60 152.79	63 160.43	64 162.97	68 173.16	72 183.35	75 190.99	76 193.53	80 203.72	
10	0,48	0,51	0,54	0,57	0,63	0,66	0,72	0,72	0,78	0,81	0,84	0,87	0,89	
20	0,95	1,0	1,1	1,1	1,2	1,3	1,4	1,4	1,5	1,6	1,7	1,7	1,8	
40	1,9	2,0	2,1	2,2	2,4	2,6	2,7	2,8	3,0	3,2	3,3	3,3	3,5	
60	2,8	3,0	3,1	3,3	3,5	3,8	4,0	4,1	4,4	4,7	4,9	4,9	5,2	
100	4,5	4,8	5,0	5,2	5,7	6,1	6,5	6,6	7,1	7,5	7,8	8,0	8,4	
200	8,3	8,9	9,4	9,8	11	11	12	12	13	14	15	15	16	
300	12	13	13	14	15	16	17	17	19	20	21	21	22	
400	15	16	17	18	19	21	22	22	24	25	26	27	28	
500	18	19	20	21	23	25	26	26	28	30	31	32	34	
600	21	22	23	24	26	29	30	31	33	35	36	37	39	
720	24	26	27	28	31	33	35	35	38	40	42	43	45	
800	26	28	29	31	33	36	38	38	41	44	46	46	49	
960	30	32	34	35	38	41	44	44	47	50	53	53	56	
1000	31	33	35	37	40	43	45	46	49	52	54	55	58	
1200	36	39	40	42	46	49	52	53	57	60	63	64	67	
1440	41	45	47	49	53	57	60	61	65	69	72	73	77	
1600	45	49	51	53	57	62	65	66	71	75	79	80	84	
2000	54	58	61	63	69	74	78	79	84	90	94	95	100	
2400	63	67	70	73	79	85	90	91	97	103	108	109	115	
2880	73	78	81	85	92	99	104	105	112	119	123	125	131	
3200	79	85	89	92	100	107	112	114	121	128	133	135	142	
3500	85	91	95	99	107	115	120	122	130	137	142	144	151	
4000	95	101	106	110	118	127	133	135	142	150	155	157	164	
4500	104	111	116	120	129	138	144	146	154	162	167	169	175	
5000	113	120	125	130	139	148	154	156	164	171	177	178	184	
5500	121	129	134	139	148	157	163	165	173	179	184	186	191	
6000	129	137	142	147	156	165	171	173	180	186	189	191	195	
7000	143	151	156	160	169	176	181	183	187	191	192	193	193	
8000	154	161	166	170	177	182	185	186	187	186	184	183	177	
10000	168	172	174	176	176	173	168	166	155	140				
15000	134	117	102	85	42									

Små skivdiametrar vid höga varvtal reducerar remmens livslängd.
Vid värden under trappstegslinjen, kontrollera att skivan klarar höga hastigheter.

Remlängdsfaktor

Remlängd (mm)	720	800	896	1000	1120	1200	1280	1440	1600					
Korrektionsfaktor	0.83	0.87	0.91	0.96	1.00	1.03	1.05	1.10	1.14					

Eagle 14 M

Effektöverföring kW för 14M, 14 mm delning rembredd 35 mm

Tandantal Deln.dia (mm)	28 124.78	30 133.69	32 142.60	34 151.52	36 160.43	38 169.34	40 178.25	43 191.62	45 200.54
10	0,40	0,44	0,48	0,53	0,57	0,62	0,65	0,70	0,74
20	0,79	0,87	1,0	1,0	1,1	1,2	1,3	1,4	1,5
40	1,6	1,7	1,9	2,1	2,2	2,4	2,6	2,8	2,9
60	2,3	2,5	2,8	3,0	3,3	3,6	3,8	4,1	4,3
100	3,7	4,1	4,5	4,9	5,4	5,8	6,1	6,6	6,9
200	7,0	7,8	8,5	9,3	10	11	12	12	13
300	10	11	12	13	14	16	16	18	19
400	13	14	16	17	18	20	21	23	24
500	15	17	19	20	22	24	25	27	29
600	18	20	22	24	26	28	29	32	33
720	21	23	25	27	30	32	34	37	39
Lilla skivans varvtal min ⁻¹	800	23	25	27	30	32	35	37	40
	960	26	29	32	35	38	41	43	46
	1000	27	30	33	36	39	42	44	48
	1200	31	35	38	41	45	49	51	55
	1440	36	40	44	48	52	56	59	64
	1600	40	44	48	52	56	61	64	69
	2000	47	52	57	62	67	73	77	83
	2400	55	60	66	72	78	84	89	95
	2880	63	70	76	83	90	97	102	109
	3200	69	76	83	90	98	105	111	118
	3500	74	82	89	97	105	113	118	126
	4000	82	90	99	107	116	124	130	139
	4500	90	99	108	117	126	135	141	149
	5000	98	107	116	125	135	144	150	155
	6000	111	121	131	141				
	7000	122	132						

Tandantal Deln.dia (mm)	48 213.90	50 222.82	56 249.55	60 267.38	63 280.75	71 316.40	75 334.23	80 356.51	
10	0,79	0,82	0,93	1,0	1,1	1,2	1,3	1,3	
20	1,6	1,6	1,8	2,0	2,1	2,4	2,5	2,7	
40	3,1	3,2	3,6	3,9	4,1	4,6	4,9	5,2	
60	4,6	4,8	5,4	5,8	6,1	6,9	7,3	7,7	
100	7,4	7,7	8,7	9,3	9,8	11	12	13	
200	14	15	16	18	19	21	22	24	
300	20	21	23	25	26	30	32	34	
400	25	27	30	32	34	38	40	43	
500	31	32	36	39	41	46	49	52	
600	36	37	42	45	47	53	56	60	
720	41	43	48	52	55	62	65	70	
Lilla skivans varvtal min ⁻¹	800	45	47	53	56	59	67	71	76
	960	52	54	61	65	69	77	82	87
	1000	54	56	63	67	71	80	84	90
	1200	62	65	72	78	82	92	97	104
	1440	71	74	84	90	94	106	112	119
	1600	78	81	91	97	102	114	121	128
	2000	92	96	107	115	120	135	141	150
	2400	106	110	123	131	137	152	160	168
	2880	122	126	137	145	152	168		
	3200	131	136	150	159	165			
	3500	139	144	158	167				
	4000	152	157						
	4500								
	5000								
	6000								
	7000								

Små skivdiametrar vid höga varvtal reducerar remmens livslängd.
Vid värden under trappstegslinjen, kontrollera att skivan klarar höga hastigheter.

Remlängdsfaktor

Remlängd (mm)	994	1120	1190	1260	1400	1568	1750	1960	2100	2240	2380	2520	2660	2800	
Korrektionsfaktor	0.68	0.73	0.75	0.77	0.81	0.85	0.89	0.94	0.96	0.99	1.01	1.03	1.05	1.07	
	3136-3920														
	1.10														

Eagle 14 M

Effektöverföring kW för 14M, 14 mm delning rembredd 52,5 mm

Tandantal Deln.dia (mm)	28 124.78	30 133.69	32 142.60	34 151.52	36 160.43	38 169.34	40 178.25	43 191.62	45 200.54
10	0,60	0,66	0,72	0,80	0,86	0,93	0,98	1,1	1,1
20	1,2	1,3	1,4	1,6	1,7	1,8	1,9	2,1	2,2
40	2,3	2,6	2,8	3,1	3,3	3,6	3,8	4,1	4,3
60	3,5	3,8	4,2	4,6	5,0	5,4	5,7	6,1	6,4
100	5,6	6,2	6,8	7,4	8,0	8,7	9,2	9,9	10
200	11	12	13	14	15	16	17	19	20
300	15	17	18	20	22	23	25	27	28
400	19	21	23	25	28	30	32	34	36
500	23	26	28	31	33	36	38	41	43
600	27	30	33	36	39	42	44	48	50
Lilla skivans varvtal min ⁻¹									
720	31	34	38	41	45	48	51	55	58
800	34	38	41	45	49	53	56	60	63
960	39	43	48	52	56	61	64	69	73
1000	41	45	49	54	58	63	66	72	75
1200	47	52	57	62	67	73	77	83	87
1440	54	60	66	72	78	84	89	96	100
1600	59	65	72	78	85	92	97	104	109
2000	71	78	86	93	101	109	115	124	130
2400	82	91	99	108	117	126	133	143	149
2880	95	105	115	125	135	146	153	164	172
3200	104	114	125	135	146	158	166	178	185
3500	111	122	134	145	157	169	177	190	197
4000	124	136	148	161	173	186	195	208	216
4500	135	148	162	175	188	202	211	224	232
5000	146	160	174	188	202	217	226		
6000	167	181	196	211					
7000	183	198							

Tandantal Deln.dia (mm)	48 213.90	50 222.82	56 249.55	60 267.38	63 280.75	71 316.40	75 334.23	80 356.51	
10	1,2	1,2	1,4	1,5	1,6	1,8	1,9	2,0	
20	2,3	2,4	2,8	3,0	3,1	3,5	3,7	4,0	
40	4,6	4,8	5,4	5,8	6,1	6,9	7,4	7,9	
60	6,8	7,1	8,0	8,6	9,1	10	11	12	
100	11	12	13	14	15	17	18	19	
200	21	22	25	26	28	31	33	36	
300	30	31	35	38	40	45	47	51	
400	38	40	45	48	51	57	61	65	
500	46	48	54	58	61	69	73	78	
600	53	56	63	67	71	80	85	90	
Lilla skivans varvtal min ⁻¹									
720	62	65	73	78	82	93	98	104	
800	67	70	79	85	89	101	106	114	
960	78	81	91	98	103	116	123	131	
1000	80	84	94	101	106	120	127	135	
1200	93	97	109	117	122	138	146	155	
1440	107	112	125	134	141	159	167	178	
1600	116	121	136	146	153	172	181	192	
2000	138	144	161	172	180	202	212	225	
2400	159	166	184	197	206	228	239	252	
2880	182	189	206	219	228	251			
3200	197	204	225	238	247				
3500	209	217	238	251					
4000	228	235							
4500									
5000									
6000									
7000									

Små skivdiametrar vid höga varvtal reducerar remmens livslängd.
Vid värden under trappstegslinjen, kontrollera att skivan klarar höga hastigheter.

Remlängdsfaktor

Remlängd (mm)	994	1120	1190	1260	1400	1568	1750	1960	2100	2240	2380	2520	2660	2800
Korrektionsfaktor	0.68	0.73	0.75	0.77	0.81	0.85	0.89	0.94	0.96	0.99	1.01	1.03	1.05	1.07
	3136–3920													
	1.10													

Eagle 14 M

Effektöverföring kW för 14M, 14 mm delning rembredd 70 mm

Tandantal Deln.dia (mm)	28 124.78	30 133.69	32 142.60	34 151.52	36 160.43	38 169.34	40 178.25	43 191.62	45 200.54
10	0,80	0,88	0,96	1,1	1,1	1,2	1,3	1,4	1,5
20	1,6	1,7	1,9	2,1	2,3	2,4	2,6	2,8	2,9
40	3,1	3,4	3,8	4,1	4,5	4,8	5,1	5,5	5,8
60	4,6	5,1	5,6	6,1	6,6	7,1	7,5	8,1	8,5
100	7,5	8,2	9,0	9,9	11	12	12	13	14
200	14	16	17	19	20	22	23	25	26
300	20	22	24	27	29	31	33	35	37
400	26	28	31	34	37	40	42	45	48
500	31	34	37	41	44	48	51	55	57
600	36	40	43	47	51	56	59	63	66
720	42	46	50	55	60	65	68	73	77
800	45	50	55	60	65	70	74	80	84
960	53	58	64	69	75	81	86	93	97
1000	54	60	66	72	78	84	89	96	100
1200	63	69	76	83	90	97	102	110	116
1440	73	80	88	96	104	112	118	128	134
1600	79	87	96	104	113	122	129	139	145
2000	95	104	114	124	135	146	154	165	173
2400	110	121	132	144	156	168	177	191	199
2880	127	140	153	166	180	194	204	219	229
3200	138	152	166	181	195	210	221	237	247
3500	148	163	178	193	209	225	236	253	263
4000	165	181	197	214	231	248	260	277	288
4500	181	198	215	233	251	270	282	299	310
5000	195	214	232	251	270	289	301		
6000	222	242	262	281					
7000	244	265							

Tandantal Deln.dia (mm)	48 213.90	50 222.82	56 249.55	60 267.38	63 280.75	71 316.40	75 334.23	80 356.51	
10	1,6	1,6	1,9	2,0	2,1	2,4	2,5	2,7	
20	3,1	3,3	3,7	3,9	4,2	4,7	5,0	5,3	
40	6,2	6,4	7,2	7,8	8,2	9,3	9,8	10	
60	9,1	9,5	11	12	12	14	15	15	
100	15	15	17	19	20	22	24	25	
200	28	29	33	35	37	42	44	47	
300	40	42	47	50	53	60	63	68	
400	51	53	60	64	67	76	81	86	
500	61	64	72	77	81	92	97	104	
600	71	74	83	90	94	107	113	120	
720	82	86	97	104	109	123	130	139	
800	90	94	105	113	119	134	142	151	
960	104	108	122	131	137	155	164	175	
1000	107	112	126	135	142	160	169	180	
1200	124	129	145	155	163	184	194	207	
1440	143	149	167	179	188	212	223	237	
1600	155	162	181	194	204	229	241	256	
2000	185	192	215	230	241	269	283	300	
2400	212	221	246	262	274	305	319	336	
2880	243	252	274	291	304	335			
3200	262	272	300	317	330				
3500	279	289	317	334					
4000	304	314							
4500									
5000									
6000									
7000									

Små skivdiametrar vid höga varvtal reducerar remmens livslängd.
Vid värden under trappstegslinjen, kontrollera att skivan klarar höga hastigheter.

Remlängdsfaktor

Remlängd (mm)	1120	1190	1260	1400	1568	1750	1960	2100	2240	2380	2520	2660	2800	3136-3920
Korrektionsfaktor	0.73	0.75	0.77	0.81	0.85	0.89	0.94	0.96	0.99	1.01	1.03	1.05	1.07	1.10

Eagle 14 M

Effektöverföring kW för 14M, 14 mm delning rembredd 105 mm

Tandantal Deln.dia (mm)	28 124.78	30 133.69	32 142.60	34 151.52	36 160.43	38 169.34	40 178.25	43 191.62	45 200.54
10	1,2	1,3	1,4	1,6	1,7	1,9	2,0	2,1	2,2
20	2,4	2,6	2,9	3,1	3,4	3,7	3,9	4,2	4,4
40	4,7	5,2	5,6	6,2	6,7	7,2	7,7	8,3	8,6
60	6,9	7,6	8,3	9,1	9,9	11	11	12	13
100	11	12	14	15	16	17	18	20	21
200	21	23	26	28	30	33	35	37	39
300	30	33	36	40	43	47	49	53	56
400	39	43	47	51	55	60	63	68	71
500	46	51	56	61	66	72	76	82	86
600	54	59	65	71	77	83	88	95	100
Lilla skivans varvtal min ⁻¹									
720	62	69	76	82	90	97	102	110	116
800	68	75	82	90	97	105	111	120	126
960	79	87	95	104	113	122	129	139	146
1000	81	90	98	107	117	126	133	143	150
1200	94	104	114	124	135	146	154	166	174
1440	109	120	132	144	156	168	178	191	201
1600	119	131	143	156	169	183	193	208	218
2000	142	156	171	187	202	219	230	248	260
2400	164	181	198	216	234	252	266	286	299
2880	190	210	229	249	270	291	306	328	343
3200	207	228	249	271	293	316	332	355	371
3500	223	245	267	290	314	338	355	379	395
4000	247	271	296	321	347	373	390	416	432
4500	271	297	323	350	377	404	423	448	465
5000	293	320	348	376	405	433	451		
6000	333	363	392	422					
7000	367	397							

Tandantal Deln.dia (mm)	48 213.90	50 222.82	56 249.55	60 267.38	63 280.75	71 316.40	75 334.23	80 356.51	
10	2,4	2,5	2,8	3,0	3,2	3,5	3,8	4,0	
20	4,7	4,9	5,5	5,9	6,2	7,1	7,5	8,0	
40	9,2	9,7	11	12	12	14	15	16	
60	14	14	16	17	18	21	22	23	
100	22	23	26	28	29	33	35	38	
200	42	44	49	53	56	63	66	71	
300	60	62	70	75	79	90	95	101	
400	76	80	90	96	101	114	121	129	
500	92	96	108	116	122	138	146	156	
600	107	111	125	134	141	160	169	181	
Lilla skivans varvtal min ⁻¹									
720	124	129	145	156	164	185	196	209	
800	135	140	158	169	178	201	213	227	
960	156	162	182	196	206	232	245	262	
1000	161	168	188	202	212	240	253	270	
1200	186	194	217	233	245	276	292	311	
1440	214	223	251	269	282	317	335	356	
1600	233	243	272	291	306	343	362	385	
2000	277	288	322	344	361	404	424	449	
2400	318	331	369	393	411	457	479	505	
2880	365	379	411	437	456	503			
3200	393	408	450	476	495				
3500	418	433	475	501					
4000	456	471							
4500									
5000									
6000									
7000									

Små skivdiametrar vid höga varvtal reducerar remmens livslängd.
Vid värden under trappstegslinjen, kontrollera att skivan klarar höga hastigheter.

Remlängdsfaktor

Remlängd (mm)	1260	1400	1568	1750	1960	2100	2240	2380	2520	2660	2800	3136-3920
Korrektionsfaktor	0.77	0.81	0.85	0.89	0.94	0.96	0.99	1.01	1.03	1.05	1.07	1.10

Eagle 8 M

Tabeller för val av standard remlängd och axelavstånd

UTVÄX- LING	SKIVKOMBINATION				TEORETISKT AXELAVSTÅND													
	Lilla skivan		Stora skivan		REMLÄNGD mm													
	kugg- antal	deln. diam.	kugg- antal	deln. diam.	640	720	800	896	1000	1120	1200	1280	1440	1600	1792	2000	2240	2400
1,000	180	458,37	180	458,37														480,0
1,000	140	356,51	140	356,51														640,0
1,000	112	285,21	112	285,21														752,0
1,000	90	229,18	90	229,18														840,0
1,000	80	203,72	80	203,72						240,0	280,0	320,0	400,0	480,0	576,0	680,0	800,0	880,0
1,000	75	190,99	75	190,99						260,0	300,0	340,0	420,0	500,0	596,0	700,0	820,0	900,0
1,000	63	160,43	63	160,43				196,0	248,0	308,0	348,0	388,0	468,0	548,0	644,0	748,0	868,0	948,0
1,000	60	152,79	60	152,79				208,0	260,0	320,0	360,0	400,0	480,0	560,0	656,0	760,0	880,0	960,0
1,000	56	142,60	56	142,60			176,0	224,0	276,0	336,0	376,0	416,0	496,0	576,0	672,0	776,0	896,0	976,0
1,000	50	127,32	50	127,32		160,0	200,0	248,0	300,0	360,0	400,0	440,0	520,0	600,0	696,0	800,0	920,0	1000,0
1,000	48	122,23	48	122,23		168,0	208,0	256,0	308,0	368,0	408,0	448,0	528,0	608,0	704,0	808,0	928,0	1008,0
1,000	45	114,59	45	114,59	140,0	180,0	220,0	268,0	320,0	380,0	420,0	460,0	540,0	620,0	716,0	820,0	940,0	1020,0
1,000	40	101,86	40	101,86	160,0	200,0	240,0	288,0	340,0	400,0	440,0	480,0	560,0	640,0	736,0	840,0	960,0	1040,0
1,000	38	96,77	38	96,77	168,0	208,0	248,0	296,0	348,0	408,0	448,0	488,0	568,0	648,0	744,0	848,0	968,0	1048,0
1,000	36	91,67	36	91,67	176,0	216,0	256,0	304,0	356,0	416,0	456,0	496,0	576,0	656,0	752,0	856,0	976,0	1056,0
1,000	34	86,58	34	86,58	184,0	224,0	264,0	312,0	364,0	424,0	464,0	504,0	584,0	664,0	760,0	864,0	984,0	1064,0
1,000	32	81,49	32	81,49	192,0	232,0	272,0	320,0	372,0	432,0	472,0	512,0	592,0	672,0	768,0	872,0	992,0	1072,0
1,000	30	76,39	30	76,39	200,0	240,0	280,0	328,0	380,0	440,0	480,0	520,0	600,0	680,0	776,0	880,0	1000,0	1080,0
1,000	28	71,30	28	71,30	208,0	248,0	288,0	336,0	388,0	448,0	488,0	528,0	608,0	688,0	784,0	888,0	1008,0	1088,0
1,000	26	66,21	26	66,21	216,0	256,0	296,0	344,0	396,0	456,0	496,0	536,0	616,0	696,0	792,0	896,0	1016,0	1096,0
1,000	25	63,66	25	63,66	220,0	260,0	300,0	348,0	400,0	460,0	500,0	540,0	620,0	700,0	796,0	900,0	1020,0	1100,0
1,000	24	61,12	24	61,12	224,0	264,0	304,0	352,0	404,0	464,0	504,0	544,0	624,0	704,0	800,0	904,0	1024,0	1104,0
1,000	22	56,02	22	56,02	232,0	272,0	312,0	360,0	412,0	472,0	512,0	552,0	632,0	712,0	808,0	912,0	1032,0	1112,0
1,000	20	50,93	20	50,93	240,0	280,0	320,0	368,0	420,0	480,0	520,0	560,0	640,0	720,0	816,0	920,0	1040,0	1120,0
1,040	25	63,66	26	66,21	218,0	258,0	298,0	346,0	398,0	458,0	498,0	538,0	618,0	698,0	794,0	898,0	1018,0	1098,0
1,042	48	122,23	50	127,32	124,0	164,0	204,0	252,0	304,0	364,0	404,0	444,0	524,0	604,0	700,0	804,0	924,0	1004,0
1,042	24	61,12	25	63,66	222,0	262,0	302,0	350,0	402,0	462,0	502,0	542,0	622,0	702,0	798,0	902,0	1022,0	1102,0
1,050	60	152,79	63	160,43				202,0	254,0	314,0	354,0	394,0	474,0	554,0	650,0	754,0	874,0	954,0
1,053	38	96,77	40	101,86	164,0	204,0	244,0	292,0	344,0	404,0	444,0	484,0	564,0	644,0	740,0	844,0	964,0	1044,0
1,056	36	91,67	38	96,77	172,0	212,0	252,0	300,0	352,0	412,0	452,0	492,0	572,0	652,0	748,0	852,0	972,0	1052,0
1,059	34	86,58	36	91,67	180,0	220,0	260,0	308,0	360,0	420,0	460,0	500,0	580,0	660,0	756,0	860,0	980,0	1060,0
1,063	32	81,49	34	86,58	188,0	228,0	268,0	316,0	368,0	428,0	468,0	508,0	588,0	668,0	764,0	868,0	988,0	1068,0
1,067	75	190,99	80	203,72				249,9	289,9	329,9	369,9	409,9	489,9	569,9	665,9	779,9	899,9	979,9
1,067	45	114,59	48	122,23		174,0	214,0	262,0	314,0	374,0	414,0	454,0	534,0	614,0	710,0	814,0	934,0	1014,0
1,067	30	76,39	32	81,49	196,0	236,0	276,0	324,0	376,0	436,0	476,0	516,0	596,0	676,0	772,0	876,0	996,0	1076,0
1,071	56	142,60	60	152,79			167,9	216,0	268,0	328,0	368,0	408,0	488,0	568,0	664,0	768,0	888,0	968,0
1,071	28	71,30	30	76,39	204,0	244,0	284,0	332,0	384,0	444,0	484,0	524,0	604,0	684,0	780,0	884,0	1004,0	1084,0
1,077	26	66,21	28	71,30	212,0	252,0	292,0	340,0	392,0	452,0	492,0	532,0	612,0	692,0	788,0	892,0	1012,0	1092,0
1,083	24	61,12	26	66,21	220,0	260,0	300,0	348,0	400,0	460,0	500,0	540,0	620,0	700,0	796,0	900,0	1020,0	1100,0
1,091	22	56,02	24	61,12	228,0	268,0	308,0	356,0	408,0	468,0	508,0	548,0	628,0	708,0	804,0	908,0	1028,0	1108,0
1,100	20	50,93	22	56,02	236,0	276,0	316,0	364,0	416,0	476,0	516,0	556,0	636,0	716,0	812,0	916,0	1036,0	1116,0
1,111	45	114,59	50	127,32		169,9	209,9	257,9	309,9	370,0	410,0	450,0	530,0	610,0	706,0	810,0	930,0	1010,0
1,111	36	91,67	40	101,86	167,9	207,9	248,0	296,0	348,0	408,0	448,0	488,0	568,0	648,0	744,0	848,0	968,0	1048,0
1,118	34	86,58	38	96,77	175,9	215,9	255,9	303,9	356,0	416,0	456,0	496,0	576,0	656,0	752,0	856,0	976,0	1056,0
1,120	50	127,32	56	142,60	107,7	147,8	187,9	235,9	287,9	347,9	387,9	427,9	507,9	588,0	683,9	788,0	908,0	988,0
1,120	25	63,66	28	71,30	214,0	254,0	294,0	342,0	394,0	454,0	494,0	534,0	614,0	694,0	790,0	894,0	1014,0	1094,0
1,125	80	203,72	90	229,18				259,7	299,7	339,7	379,7	419,7	499,7	579,7	675,7	789,7	909,7	989,7
1,125	56	142,60	63	160,43				209,8	261,8	321,9	361,9	401,9	481,9	561,9	657,9	761,9	882,0	962,0
1,125	40	101,86	45	114,59	149,9	189,9	229,9	278,0	329,9	390,0	430,0	470,0	550,0	630,0	726,0	830,0	950,0	1030,0
1,125	32	81,49	36	91,67	183,9	224,0	264,0	312,0	364,0	424,0	464,0	504,0	584,0	664,0	760,0	864,0	984,0	1064,0
1,133	30	76,39	34	86,58	191,9	231,9	271,9	319,9	372,0	432,0	472,0	512,0	592,0	672,0	768,0	872,0	992,0	1072,0
1,136	22	56,02	25	63,66	226,0	266,0	306,0	354,0	406,0	466,0	506,0	546,0	626,0	706,0	802,0	906,0	1026,0	1106,0
1,143	28	71,30	32	81,49	199,9	240,0	280,0	328,0	380,0	440,0	480,0	520,0	600,0	680,0	776,0	880,0	1000,0	1080,0
1,154	26	66,21	30	76,39	207,9	247,9	287,9	335,9	388,0	448,0	488,0	528,0	608,0	688,0	784,0	888,0	1008,0	1088,0
1,167	48	122,23	56	142,60		151,7	191,7	239,8	291,8	351,9	391,9	431,9	511,9	591,9	687,9	791,9	912,0	991,9
1,167	24	61,12	28	71,30	216,0	256,0	296,0	344,0	396,0	456,0	496,0	536,0	616,0	696,0	792,0	896,0	1016,0	1096,0
1,176	34	86,58	40	101,86	171,8	211,9	251,9	299,9	351,9	411,9	451,9	491,9	572,0	651,9	748,0	852,0	972,0	1052,0
1,182	22	56,02	26	66,21	223,9	263,9	303,9	351,9	404,0	464,0	504,0	544,0	624,0	704,0	800,0	904,0	1024,0	1104,0
1,184	38	96,77	45	114,59	153,7	193,8	233,8	281,9	333,9	393,9	433,9	473,9	553,9	633,9	729,9	834,0	954,0	1034,0
1,188	32	81,49	38	96,77	179,8	219,9	259,9	307,9	359,9	419,9	459,9	499,9	580,0	659,9	756,0	860,0	980,0	1060,0
1,190	63	160,43	75	190,99				223,5	283,6	323,6	363,7	443,7	523,8	619,8	723,8	843,9	923,9	
1,200	75	190,99	90	229,18						269,3	309,4	389,5	469,6	565,7	667,7	789,8	869,8	
1,200	50	127,32	60	152,79			179,6	227,6	279,7	339,8	379,8	419,8	499,8	579,9	675,9	779,9	899,9	979,9
1,200	40	101,86	48	122,23	143,6	183,7	223,8	271,8	323,9	383,9	423,9	463,9	543,9	623,9	719,9	824,0	944,0	1024,0
1,200	30	76,39	36	91,67	187,8	227,9	267,9	315,9	367,9	427,9	467,9	507,9	588,0	667,9	764,0	868,0	988,0	1068,0
1,200	25	63,66	30	76,39	209,9	249,9	289,9	337,9	389,9	450,0	490,0	530,0	610,0					

UTVÄX- LING	SKIVKOMBINATION				TEORETISKT AXELAVSTÅND														
	Lilla skivan		Stora skivan		REMLÄNGD mm														
	kugg- antal	deln. diam.	kugg- antal	deln. diam.	640	720	800	896	1000	1120	1200	1280	1440	1600	1792	2000	2240	2400	
1,260	50	127,32	63	160,43			173,2	221,4	273,5	333,6	373,6	413,7	493,7	573,8	669,8	773,8	893,9	973,9	
1,263	38	96,77	48	122,23	147,4	187,6	227,6	275,7	327,8	387,8	427,8	467,8	547,9	627,9	723,9	827,9	947,9	1027,9	
1,267	30	76,39	38	96,77	183,7	223,7	263,8	311,8	363,9	423,9	463,9	503,9	583,9	663,9	759,9	863,9	983,9	1063,9	
1,270	63	160,43	80	203,72				212,9	273,2	313,3	353,3	433,5	513,6	609,6	713,7	833,7	913,8		
1,273	22	56,02	28	71,30	219,9	259,9	299,9	347,9	399,9	459,9	499,9	540,0	619,9	699,9	796,0	900,0	1020,0	1100,0	
1,280	25	63,66	32	81,49	205,8	245,8	285,9	333,9	385,9	445,9	485,9	525,9	605,9	686,0	782,0	886,0	1006,0	1086,0	
1,286	140	356,51	180	458,37													477,3	557,7	
1,286	28	71,30	36	91,67	191,7	231,8	271,8	319,8	371,9	431,9	471,9	511,9	591,9	671,9	767,9	872,0	991,9	1072,0	
1,300	20	50,93	26	66,21	227,9	267,9	307,9	355,9	407,9	467,9	507,9	547,9	627,9	707,9	804,0	908,0	1028,0	1108,0	
1,308	26	66,21	34	86,58	199,7	239,8	279,8	327,8	379,9	439,9	479,9	519,9	599,9	679,9	775,9	879,9	999,9	1079,9	
1,313	48	122,23	63	160,43				177,0	225,2	277,3	337,5	377,5	417,6	497,6	577,7	673,7	777,8	897,8	977,8
1,316	38	96,77	50	127,32	143,2	183,4	223,5	271,6	323,6	383,7	423,7	463,7	543,8	623,8	719,8	823,8	943,9	1023,9	
1,324	34	86,58	45	114,59	161,4	201,5	241,6	289,7	341,7	401,8	441,8	481,8	561,8	641,9	737,9	841,9	961,9	1041,9	
1,333	60	152,79	80	203,72				218,5	278,8	319,0	359,1	439,3	519,4	615,5	719,6	839,6	919,7		
1,333	45	114,59	60	152,79		148,8	189,1	237,2	289,4	349,5	389,6	429,6	509,7	589,7	685,7	789,8	909,8	989,8	
1,333	36	91,67	48	122,23	151,2	191,4	231,5	279,6	331,6	391,7	431,7	471,8	551,8	631,8	727,8	831,9	951,9	1031,9	
1,333	30	76,39	40	101,86	179,6	219,6	259,7	307,7	359,8	419,8	459,8	499,8	579,9	659,9	755,9	859,9	979,9	1059,9	
1,333	24	61,12	32	81,49	207,7	247,8	287,8	335,8	387,9	447,9	487,9	527,9	607,9	687,9	783,9	888,0	1007,9	1088,0	
1,339	56	142,60	75	190,99				184,4	236,8	297,0	337,1	377,2	457,4	537,5	633,6	737,6	857,7	937,7	
1,357	28	71,30	38	96,77	187,6	227,6	267,7	315,7	367,8	427,8	467,8	507,8	587,9	667,9	763,9	867,9	987,9	1067,9	
1,360	25	63,66	34	86,58	201,7	241,7	281,8	329,8	381,8	441,9	481,9	521,9	601,9	681,9	777,9	881,9	1001,9	1081,9	
1,364	22	56,02	30	76,39	215,7	255,8	295,8	343,8	395,9	455,9	495,9	535,9	615,9	695,9	791,9	895,9	1015,9	1095,9	
1,385	26	66,21	36	91,67	195,6	235,7	275,7	323,7	375,8	435,8	475,8	515,8	595,9	675,9	771,9	875,9	995,9	1075,9	
1,389	36	91,67	50	127,32	146,9	187,1	227,3	275,4	327,5	387,6	427,6	467,7	547,7	627,7	723,8	827,8	947,8	1027,8	
1,400	80	203,72	112	285,21															
1,400	45	114,59	63	160,43				182,6	230,9	283,1	343,3	383,3	423,4	503,5	583,6	679,6	783,7	903,7	983,7
1,400	40	101,86	56	142,60		166,8	207,0	255,2	307,3	367,4	407,5	447,5	527,6	607,7	703,7	807,7	927,8	1007,8	
1,400	20	50,93	28	71,30	223,8	263,8	303,8	351,9	403,9	463,9	503,9	543,9	623,9	703,9	799,9	903,9	1024,0	1104,0	
1,406	32	81,49	45	114,59	165,2	205,3	245,5	293,5	345,6	405,7	445,7	485,7	565,8	645,8	741,8	845,8	965,9	1045,9	
1,412	34	86,58	48	122,23	155,0	195,2	235,3	283,4	335,5	395,6	435,6	475,7	555,7	635,7	731,8	835,8	955,8	1035,8	
1,417	24	61,12	34	86,58	203,6	243,7	283,7	331,7	383,8	443,8	483,8	523,8	603,9	683,9	779,9	883,9	1003,9	1083,9	
1,429	63	160,43	90	229,18						251,7	292,0	332,2	412,6	492,8	589,0	693,1	813,3	893,3	
1,429	56	142,60	80	203,72					226,0	286,4	326,6	366,8	447,0	527,1	623,3	727,4	847,5	927,5	
1,429	28	71,30	40	101,86	183,4	223,5	263,6	311,6	363,7	423,7	463,8	503,8	583,8	663,8	759,8	863,9	983,9	1063,9	
1,440	25	63,66	36	91,67	197,5	237,6	277,6	325,7	377,7	437,8	477,8	517,8	597,8	677,9	773,9	877,9	997,9	1077,9	
1,455	22	56,02	32	81,49	211,6	251,7	291,7	339,8	391,8	451,8	491,8	531,9	611,9	691,9	787,9	891,9	1011,9	1091,9	
1,462	26	66,21	38	96,77	191,4	231,5	271,6	319,6	371,7	431,7	471,7	511,8	591,8	671,8	767,8	871,9	991,9	1071,9	
1,471	34	86,58	50	127,32	150,6	190,9	231,1	279,2	331,4	391,5	431,5	471,6	551,6	631,7	727,7	831,7	951,8	1031,8	
1,474	38	96,77	56	142,60		170,5	210,7	259,0	311,2	371,3	411,4	451,4	531,5	611,6	707,6	811,7	931,7	1011,7	
1,493	75	190,99	112	285,21									261,7	342,7	423,4	519,9	624,2	744,5	824,6
1,260	50	127,32	63	160,43			173,2	221,4	273,5	333,6	373,6	413,7	493,7	573,8	669,8	773,8	893,9	973,9	
1,263	38	96,77	48	122,23	147,4	187,6	227,6	275,7	327,8	387,8	427,8	467,8	547,9	627,9	723,9	827,9	947,9	1027,9	
1,500	60	152,79	90	229,18						257,2	297,6	337,8	418,3	498,6	594,8	699,0	819,1	899,2	
1,500	50	127,32	75	190,99				195,4	248,0	308,4	348,5	388,7	468,9	549,1	645,2	749,3	869,4	949,5	
1,500	40	101,86	60	152,79		158,0	198,4	246,7	298,9	359,1	399,2	439,3	519,4	599,5	695,6	799,6	919,7	999,7	
1,500	32	81,49	48	122,23	158,7	199,0	239,1	287,3	339,4	399,5	439,5	479,6	559,6	639,7	735,7	839,7	959,8	1039,8	
1,500	30	76,39	45	114,59	168,9	209,1	249,3	297,4	349,5	409,5	449,6	489,6	569,7	649,7	745,8	849,8	969,8	1049,8	
1,500	24	61,12	36	91,67	199,4	239,5	279,6	327,7	379,7	439,8	479,8	519,8	599,8	679,8	775,8	879,8	999,8	1079,8	
1,500	20	50,93	30	76,39	219,6	259,7	299,7	347,8	399,8	459,8	499,8	539,9	619,9	699,9	795,9	899,9	1019,9	1099,9	
1,520	25	63,66	38	96,77	193,3	233,4	273,5	321,6	373,6	433,7	473,7	513,7	593,8	673,8	769,8	873,8	993,9	1073,9	
1,538	26	66,21	40	101,86	187,1	227,3	267,4	315,5	367,6	427,6	467,7	507,7	587,7	667,8	763,8	867,8	987,8	1067,8	
1,545	22	56,02	34	86,58	207,4	247,5	287,6	335,6	387,7	447,7	487,8	527,8	607,8	687,8	783,8	887,9	1007,9	1087,9	
1,556	90	229,18	140	356,51															
1,556	36	91,67	56	142,60	133,6	174,1	214,5	262,8	315,0	375,1	415,2	455,3	535,4	615,5	711,6	815,6	935,7	1015,7	
1,563	48	122,23	75	190,99				199,0	251,7	312,1	352,3	392,5	472,7	552,9	649,1	753,2	873,3	953,4	
1,563	32	81,49	50	127,32	154,3	194,6	234,9	283,1	335,2	395,3	435,4	475,4	555,5	635,6	731,6	835,7	955,7	1035,7	
1,575	40	101,86	63	160,43		151,2	191,8	240,2	292,5	352,8	392,9	433,0	513,2	593,3	689,4	793,5	913,5	993,6	
1,579	38	96,77	60	152,79		161,6	202,1	250,4	302,7	362,9	403,0	443,1	523,2	603,4	699,4	803,5	923,6	1003,6	
1,583	24	61,12	38	96,77	195,2	235,3	275,4	323,5	375,6	435,6	475,7	515,7	595,7	675,8	771,8	875,8	995,8	1075,8	
1,600	50	127,32	80	203,72				184,0	236,9	297,6	337,8	378,1	458,4	538,7	634,8	739,0	859,2	939,2	
1,600	30	76,39	48	122,23	162,4	202,7	242,9	291,1	343,2	403,4	443,4	483,5	563,5	643,6	739,6	843,7	963,7	1043,7	
1,600	25	63,66	40	101,86	189,1	229,2	269,3	317,4	369,5	429,6	469,6	509,7	589,7	669,7	765,8	869,8	989,8	1069,8	
1,600	20	50,93	32	81,49	215,5	255,5	295,6	343,7	395,7	455,8	495,8	535,8	615,8	695,8	791,9	895,9	1015,9	1095,9	
1,607	112	285,21	180	458,37															
1,607	56	142,60	90	229,18				203,4	264,5	304,9	345,3	385,7	465,7	545,8	641,9	745,9	865,9	945,9	
1,607	28	71,30	45	114,59	172,6	212,9	253,1	301,2	353,3	413,4	453,5	493,5	573,6	653,6	749,7	853,7	973,8	1053,8	
1,636	22	56,02	36	91,67	203,2	243,3	283,4	331,5	383,6										

Eagle 8 M

Tabeller för val av standard remlängd och axelavstånd

UTVÄX- LING	SKIVKOMBINATION				TEORETISKT AXELAVSTÅND													
	Lilla skivan		Stora skivan		REMLÄNGD mm													
	kugg- antal	deln. diam.	kugg- antal	deln. diam.	640	720	800	896	1000	1120	1200	1280	1440	1600	1792	2000	2240	2400
1,800	25	63,66	45	114,59	178,2	218,5	258,8	307,0	359,1	419,3	459,3	499,4	579,5	659,5	755,6	859,6	979,7	1059,7
1,800	20	50,93	36	91,67	207,0	247,2	287,3	335,4	387,5	447,5	487,6	527,6	607,7	687,7	783,7	887,8	1007,8	1087,8
1,818	22	56,02	40	101,86	194,6	234,9	275,0	323,2	375,3	435,4	475,4	515,5	595,6	675,6	771,7	875,7	995,7	1075,7
1,846	26	66,21	48	122,23	169,7	210,1	250,4	298,7	350,9	411,0	451,1	491,2	571,3	651,4	747,5	851,5	971,6	1051,6
1,853	34	86,58	63	160,43		161,8	202,6	251,3	303,8	364,1	404,3	444,4	524,7	604,9	701,0	805,2	925,2	1005,3
1,867	75	190,99	140	356,51									277,7	360,5	458,5	563,9	685,0	765,5
1,867	60	152,79	112	285,21								247,1	288,4	370,1	451,1	548,0	652,6	773,2
1,867	30	76,39	56	142,60	144,2	185,0	225,6	274,0	326,3	386,6	426,7	466,8	547,0	627,1	723,2	827,3	947,4	1027,5
1,875	48	122,23	90	229,18						217,4	278,9	319,5	360,0	440,8	521,3	617,7	722,0	842,3
1,875	40	101,86	75	190,99			164,0	213,4	266,3	327,0	367,3	407,6	488,0	568,2	664,5	768,7	888,9	969,0
1,875	32	81,49	60	152,79	131,2	172,3	213,0	261,6	314,0	374,3	414,5	454,6	534,8	615,0	711,1	815,2	935,3	1015,4
1,875	24	61,12	45	114,59	180,0	220,4	260,6	308,9	361,0	421,2	461,2	501,3	581,4	661,5	757,5	861,6	981,7	1061,7
1,900	20	50,93	38	96,77	202,7	242,9	283,1	331,2	383,3	443,4	483,5	523,5	603,6	683,6	779,7	883,7	1003,7	1083,7
1,920	25	63,66	48	122,23	171,5	212,0	252,3	300,6	352,8	413,0	453,1	493,1	573,3	653,4	749,5	853,5	973,6	1053,6
1,923	26	66,21	50	127,32	165,2	205,7	246,1	294,4	346,6	406,8	446,9	487,0	567,2	647,3	743,4	847,4	967,5	1047,5
1,969	32	81,49	63	160,43		165,3	206,2	254,9	307,5	367,9	408,1	448,3	528,5	608,7	704,9	809,0	929,2	1009,2
1,974	38	96,77	75	190,99			167,4	216,9	269,9	330,6	371,0	411,3	491,7	572,1	668,3	772,6	892,8	972,8
2,000	112	285,21	224	570,41												445,3	568,5	649,9
2,000	90	229,18	180	458,37												660,1	780,7	861,0
2,000	56	142,60	112	285,21														
2,000	45	114,59	90	229,18					222,6	284,2	325,0	365,5	446,3	526,9	623,4	727,8	848,1	928,2
2,000	40	101,86	80	203,72				201,6	254,9	315,9	356,4	396,7	477,3	557,7	654,0	758,3	878,5	958,6
2,000	30	76,39	60	152,79	134,6	175,8	216,6	265,3	317,7	378,1	418,3	458,4	538,7	618,8	715,0	819,1	939,2	1019,3
2,000	28	71,30	56	142,60	147,7	188,6	229,2	277,7	330,1	390,4	430,5	470,7	550,8	631,0	727,1	831,2	951,3	1031,4
2,000	25	63,66	50	127,32	167,0	207,6	248,0	296,3	348,5	408,8	448,9	489,0	569,1	649,2	745,3	849,4	969,5	1049,5
2,000	24	61,12	48	122,23	173,3	213,8	254,2	302,5	354,7	414,9	455,0	495,1	575,2	655,3	751,4	855,5	975,5	1055,6
2,000	20	50,93	40	101,86	198,4	238,7	278,8	327,0	379,1	439,3	479,3	519,4	599,5	679,5	775,6	879,6	999,7	1079,7
2,045	22	56,02	45	114,59	183,7	224,1	264,4	312,6	364,8	425,0	465,1	505,2	585,3	665,4	761,4	865,5	985,6	1065,6
2,083	36	91,67	75	190,99	83,2	128,4	170,8	220,4	273,5	334,3	374,7	415,0	495,5	575,9	672,2	776,4	896,6	976,7
2,083	24	61,12	50	127,32	168,8	209,4	249,8	298,2	350,4	410,7	450,8	490,9	571,0	651,2	747,3	851,4	971,4	1051,5
2,100	30	76,39	63	160,43		168,8	209,8	258,6	311,2	371,6	411,9	452,0	532,3	612,5	708,8	812,9	933,0	1013,1
2,105	38	96,77	80	203,72				205,0	258,5	319,5	360,0	400,4	481,0	561,5	657,8	762,1	882,4	962,5
2,143	28	71,30	60	152,79	138,0	179,4	220,2	268,9	321,4	381,8	422,0	462,2	542,5	622,7	718,8	823,0	943,1	1023,2
2,154	26	66,21	56	142,60	151,2	192,2	232,9	281,4	333,8	394,2	434,3	474,5	554,7	634,8	731,0	835,1	955,2	1035,3
2,182	22	56,02	48	122,23	176,9	217,5	257,9	306,2	358,5	418,7	458,8	498,9	579,0	659,2	755,3	859,4	979,4	1059,5
2,206	34	86,58	75	190,99			174,2	223,9	277,1	338,0	378,4	418,7	499,3	579,7	676,0	780,3	900,5	980,6
2,222	63	160,43	140	356,51									297,9	381,4	480,0	585,8	707,2	787,9
2,222	36	91,67	80	203,72				208,5	262,0	323,2	363,7	404,1	484,8	565,2	661,6	766,0	886,2	966,4
2,240	50	127,32	112	285,21								264,2	305,8	388,0	469,3	566,5	671,3	792,0
2,240	25	63,66	56	142,60	152,9	194,0	234,7	283,3	335,7	396,0	436,2	476,4	556,6	636,8	732,9	837,1	957,2	1037,3
2,250	80	203,72	180	458,37											353,0	462,5	586,2	667,9
2,250	40	101,86	90	229,18					231,2	293,1	333,9	374,6	455,5	536,2	632,8	737,3	857,6	937,8
2,250	28	71,30	63	160,43		172,2	213,4	262,2	314,9	375,4	415,6	455,8	536,1	616,4	712,6	816,8	937,0	1017,0
2,250	20	50,93	45	114,59	187,3	227,8	268,1	316,4	368,6	428,8	468,9	509,0	589,2	669,3	765,4	869,4	989,5	1069,5
2,273	22	56,02	50	127,32	172,3	213,0	253,5	301,9	354,2	414,5	454,6	494,7	574,9	655,0	751,1	855,2	975,3	1055,4
2,308	26	66,21	60	152,79	141,4	182,9	223,8	272,6	325,1	385,6	425,8	466,0	546,3	626,5	722,7	826,9	947,0	1027,1
2,333	60	152,79	140	356,51									302,9	386,6	485,3	591,2	712,7	793,5
2,333	48	122,23	112	285,21						225,2	267,6	309,3	391,5	473,0	570,2	675,1	795,8	876,2
2,333	24	61,12	56	142,60	154,6	195,8	236,5	285,1	337,5	397,9	438,1	478,3	558,5	638,7	734,9	839,0	959,2	1039,2
2,344	32	81,49	75	190,99			177,6	227,4	280,7	341,6	382,1	422,5	503,0	583,4	679,8	784,1	904,3	984,5
2,353	34	86,58	80	203,72			161,4	211,9	265,6	326,7	367,3	407,8	488,5	569,0	665,4	769,8	890,1	970,2
2,368	38	96,77	90	229,18			179,8	234,6	296,6	357,5	408,1	468,6	549,2	639,9	736,5	841,0	961,4	1041,7
2,400	75	190,99	180	458,37											361,3	471,0	595,0	676,8
2,400	25	63,66	60	152,79	143,1	184,6	225,6	274,4	327,0	387,5	427,7	467,9	548,2	628,4	724,6	828,8	949,0	1029,1
2,400	20	50,93	48	122,23	180,5	221,1	261,6	310,0	362,3	422,5	462,6	502,7	582,9	663,0	759,2	863,3	983,4	1063,4
2,423	26	66,21	63	160,43	133,7	175,7	216,9	265,8	318,5	379,1	419,4	459,6	539,9	620,2	716,5	820,6	940,8	1020,9
2,489	90	229,18	224	570,41											192,3	327,6	460,4	545,3
2,489	45	114,59	112	285,21						230,2	272,6	314,4	396,8	478,4	575,7	680,6	801,5	881,9
2,500	56	142,60	140	356,51									309,5	393,5	492,4	598,4	720,1	800,9
2,500	36	91,67	90	229,18				183,1	238,1	300,1	341,1	381,8	462,9	543,7	640,3	744,8	865,3	945,5
2,500	32	81,49	80	203,72			164,7	215,3	269,1	330,4	371,0	411,5	492,2	572,7	669,2	773,6	893,9	974,1
2,500	30	76,39	75	190,99			180,9	230,9	284,2	345,2	385,7	426,1	506,8	587,2	683,6	787,9	908,2	988,3
2,500	24	61,12	60	152,79	144,8	186,4	227,4	276,2	328,8	389,3	429,6	469,8	550,1	630,4	726,6	830,7	950,9	1031,0
2,500	20	50,93	50	127,32	175,8	216,6	257,1	305,6	358,0	418,3	458,4	498,5	578,7	658,9	755,0	859,2	979,2	1059,3
2,520	25	63,66	63	160,43	135,4	177,4	218,6	267,6	320,3	380,9	421,2	461,5	541,9	622,1	718,4	822,6	942,8	1022,9
2,545	22	56,02	56	142,60	158,1	199,3	240,1	288,7	341,2	401,7	441,9	482,1	562,3	642,5	738,7	842,9	963,0	1043,1
2,625	24	61,12	63	160,43	137,0	179,1	220,4	269,4	322,2	382,8	423,1	463,3	543,7	624,0	720,3	824,5	944,7	1024,8
2,647	34	86,58	90	229,18				186,4	241,5	303,6	344,6	385,4	466,5	547,3	644,0	748,		

Eagle 8 M

Tabeller för val av standard remlängd och axelavstånd

UTVÄX- LING	SKIVKOMBINATION				TEORETISKT AXELAVSTÅND															
	Lilla skivan		Stora skivan		REMLÄNGD mm															
	kugg- antal	deln. diam.	kugg- antal	deln. diam.	640	720	800	896	1000	1120	1200	1280	1440	1600	1792	2000	2240	2400		
2,885	26	66,21	75	190,99		144,5	187,6	237,8	291,3	352,5	393,0	433,5	514,2	594,7	691,2	795,6	915,9	996,0		
2,917	48	122,23	140	356,51									322,7	407,1	506,5	612,8	734,7	815,6		
2,947	38	96,77	112	285,21						241,6	284,4	326,4	409,1	490,9	588,4	693,6	814,5	895,0		
2,987	75	190,99	224	570,41													484,9	570,5		
3,000	60	152,79	180	458,37											385,7	496,5	621,2	703,4		
3,000	30	76,39	90	229,18				192,9	248,2	310,6	351,7	392,6	473,8	554,7	651,5	756,1	876,7	956,9		
3,000	25	63,66	75	190,99		146,2	189,3	239,5	293,1	354,3	394,9	435,4	516,1	596,6	693,1	797,5	917,8	998,0		
3,000	20	50,93	60	152,79	151,4	193,3	234,5	283,4	336,1	396,7	437,0	477,3	557,7	638,0	734,2	838,5	958,6	1038,8		
3,077	26	66,21	80	203,72			174,4	225,5	279,6	341,1	381,8	422,4	503,3	583,9	680,5	785,0	905,4	985,6		
3,111	45	114,59	140	356,51									327,7	412,3	511,7	618,2	740,1	821,1		
3,111	36	91,67	112	285,21						244,9	287,7	329,8	412,6	494,5	592,1	697,3	818,3	898,8		
3,125	24	61,12	75	190,99		147,7	191,0	241,3	294,8	356,1	396,7	437,2	517,9	598,5	695,0	799,4	919,7	999,9		
3,150	20	50,93	63	160,43	143,6	186,0	227,4	276,6	329,5	390,2	430,5	470,8	551,3	631,6	727,9	832,2	952,4	1032,6		
3,200	25	63,66	80	203,72			176,1	227,2	281,3	342,9	383,6	424,2	505,2	585,8	682,4	786,9	907,3	987,5		
3,214	56	142,60	180	458,37											392,2	503,2	628,2	710,5		
3,214	28	71,30	90	229,18				196,1	251,6	314,1	355,2	396,1	477,5	558,4	655,2	759,9	880,5	960,8		
3,294	34	86,58	112	285,21						248,1	291,0	333,2	416,1	498,1	595,7	700,9	822,0	902,5		
3,333	24	61,12	80	203,72				177,7	228,9	283,0	344,6	385,4	426,0	507,0	587,7	684,3	788,8	909,2	989,4	
3,409	22	56,02	75	190,99		150,9	194,3	244,7	298,4	359,7	400,3	440,8	521,6	602,2	698,7	803,1	923,5	1003,7		
3,462	26	66,21	90	229,18				199,3	255,0	317,5	358,7	399,7	481,1	562,1	659,0	763,7	884,2	964,5		
3,500	40	101,86	140	356,51								247,2	335,9	420,7	520,4	627,1	749,2	830,2		
3,500	32	81,49	112	285,21						251,4	294,4	336,6	419,6	501,7	599,3	704,6	825,7	906,3		
3,556	63	160,43	224	570,41													504,3	590,4		
3,600	50	127,32	180	458,37											401,9	513,3	638,5	721,0		
3,600	25	63,66	90	229,18				201,0	256,7	319,3	360,5	401,5	482,9	563,9	660,8	765,5	886,1	966,5		
3,636	22	56,02	80	203,72				180,9	232,3	286,5	348,2	389,0	429,7	510,7	591,4	688,0	792,6	913,0	993,3	
3,684	38	96,77	140	356,51								250,3	339,1	424,1	523,9	630,6	752,8	833,9		
3,733	60	152,79	224	570,41													509,2	595,4		
3,733	30	76,39	112	285,21						254,6	297,7	340,0	423,1	505,2	602,9	708,3	829,4	910,0		
3,750	48	122,23	180	458,37											405,1	516,7	642,0	724,5		
3,750	24	61,12	90	229,18				202,6	258,3	321,0	362,3	403,3	484,7	565,8	662,7	767,4	888,0	968,3		
3,750	20	50,93	75	190,99		154,1	197,6	248,1	301,9	363,2	403,9	444,5	525,3	606,0	702,5	807,0	927,4	1007,6		
3,889	36	91,67	140	356,51								253,4	342,4	427,5	527,4	634,2	756,4	837,5		
4,000	56	142,60	224	570,41												379,8	515,6	602,0		
4,000	45	114,59	180	458,37											410,0	521,7	647,2	729,8		
4,000	28	71,30	112	285,21						257,8	301,0	343,3	426,6	508,8	606,6	712,0	833,1	913,7		
4,000	20	50,93	80	203,72				184,2	235,6	289,9	351,7	392,6	433,3	514,4	595,1	691,8	796,3	916,8	997,1	
4,091	22	56,02	90	229,18				151,2	205,8	261,7	324,4	365,7	406,8	488,3	569,4	666,4	771,1	891,8	972,1	
4,118	34	86,58	140	356,51								256,5	345,6	430,9	530,8	637,7	760,0	841,2		
4,308	26	66,21	112	285,21						192,9	261,0	304,3	346,7	430,0	512,3	610,2	715,6	836,8	917,4	
4,375	32	81,49	140	356,51								259,6	348,9	434,2	534,3	641,2	763,6	844,8		
4,480	50	127,32	224	570,41											388,9	525,3	611,9	703,3		
4,480	25	63,66	112	285,21						194,4	262,6	305,9	348,4	431,8	514,1	612,0	717,4	838,7	919,3	
4,500	40	101,86	180	458,37										308,5	418,0	530,0	655,8	738,5		
4,500	20	50,93	90	229,18			154,3	209,0	265,0	327,9	369,2	410,3	491,9	573,1	670,1	774,9	895,6	975,9		
4,667	48	122,23	224	570,41											391,9	528,5	615,2	707,6		
4,667	30	76,39	140	356,51									262,6	352,1	437,6	537,7	644,8	767,2	848,4	
4,667	24	61,12	112	285,21						196,0	264,2	307,6	350,1	433,5	515,8	613,8	719,3	840,5	921,2	
4,737	38	96,77	180	458,37											311,5	421,2	533,3	659,2	742,0	
4,978	45	114,59	224	570,41												396,5	533,3	620,1	713,1	
5,000	36	91,67	180	458,37											314,6	424,4	536,7	662,6	745,5	
5,000	28	71,30	140	356,51									265,7	355,4	440,9	541,2	648,3	770,8	852,1	
5,091	22	56,02	112	285,21					199,0	267,4	310,9	353,4	437,0	519,4	617,3	722,9	844,2	924,9	1007,6	
5,294	34	86,58	180	458,37										317,6	427,6	540,0	666,1	748,9	832,1	
5,385	26	66,21	140	356,51								268,8	358,6	444,3	544,7	651,8	774,4	855,7	941,1	
5,600	40	101,86	224	570,41												404,1	541,3	628,3	721,3	
5,600	25	63,66	140	356,51								270,4	360,2	446,0	546,4	653,6	776,2	857,5	944,5	
5,600	20	50,93	112	285,21					202,0	270,6	314,1	356,8	440,4	522,9	621,0	726,5	847,9	928,6	1014,6	
5,625	32	81,49	180	458,37										320,6	430,8	543,3	669,5	752,4	841,4	
5,833	24	61,12	140	356,51								271,9	361,8	447,6	548,1	655,3	778,0	859,3	946,3	
5,895	38	96,77	224	570,41												407,1	544,5	631,6	724,6	
6,000	30	76,39	180	458,37											323,6	434,0	546,6	672,9	755,9	
6,222	36	91,67	224	570,41												410,2	547,7	634,9	728,9	
6,364	22	56,02	140	356,51								226,1	274,9	365,1	451,0	551,5	658,9	781,6	862,9	
6,429	28	71,30	180	458,37											326,7	437,2	549,9	676,3	759,3	
6,588	34	86,58	224	570,41													413,2	550,9	638,1	732,1
6,923	26	66,21	180	458,37											329,7	440,3	553,2	679,7	762,8	
7,000	32	81,49	224	570,41													416,2	554,1	641,4	735,4
7,000	20	50,93	140	356,51								229,0	278,0	368,3	454,3	555,0	662,4	785,1	866,5	
7,200	25	63,66	180	458,37											331,2	441,9	554,9	681,4	764,5	851,5
7,467	30	76,39	224	570,41													419,2	557,3	644,7	739,7
7,500	24	61,12	180	458,37											332,7	443,5	556,6	683,1	766,3	853,3
8,000	28	71,30	224	570,41													422,3	560,5	648,0	743,0
8,182	22	56,02	180	458,37											335,7	446,7	559,8	686,5	769,7	856,7
8,615	26	66,21	224	570,41													425,3	563,6	651,2	748,2
8,960	25	63,66	224	570,41													426,8	565,2	652,8	749,8
9,000	20	50,93	180	458,37											338,7	449,9	563,1	689,9	773,2	860,2
9,333	24																			

Eagle 14 M

Tabeller för val av standard remlängd och axelavstånd

UTVÄX- LING	SKIVKOMBINATION				TEORETISKT AXELAVSTÅND														
	Lilla skivan		Stora skivan		REMLÄNGD mm														
	kugg- antal	deln. diam.	kugg- antal	deln. diam.	994*	1120**	1190**	1260	1400	1568	1750	1960	2100	2240	2380	2520	2660	2800	
1,000	112	499,11	112	499,11														546,0	616,0
1,000	90	401,07	90	401,07														630,0	700,0
1,000	80	356,51	80	356,51										420,0	490,0	560,0	630,0	700,0	770,0
1,000	75	334,23	75	334,23										455,0	525,0	595,0	665,0	735,0	805,0
1,000	71	316,40	71	316,40										483,0	553,0	623,0	693,0	763,0	833,0
1,000	63	280,75	63	280,75										434,0	539,0	609,0	679,0	749,0	819,0
1,000	60	267,38	60	267,38										455,0	560,0	630,0	700,0	770,0	840,0
1,000	56	249,55	56	249,55										364,0	483,0	588,0	658,0	728,0	798,0
1,000	50	222,82	50	222,82										308,0	434,0	525,0	630,0	700,0	770,0
1,000	48	213,90	48	213,90										245,0	280,0	350,0	434,0	525,0	630,0
1,000	45	200,54	45	200,54										280,0	315,0	385,0	469,0	560,0	665,0
1,000	43	191,62	43	191,62										259,0	294,0	329,0	399,0	483,0	574,0
1,000	40	178,25	40	178,25										217,0	280,0	315,0	350,0	420,0	504,0
1,000	38	169,34	38	169,34										294,0	329,0	364,0	434,0	518,0	609,0
1,000	36	160,43	36	160,43										245,0	308,0	343,0	378,0	448,0	532,0
1,000	34	151,52	34	151,52										259,0	322,0	357,0	392,0	462,0	546,0
1,000	32	142,60	32	142,60										273,0	336,0	371,0	406,0	476,0	560,0
1,000	30	133,69	30	133,69										287,0	350,0	385,0	420,0	490,0	574,0
1,000	28	124,78	28	124,78										301,0	364,0	399,0	434,0	504,0	588,0
1,042	48	213,90	50	222,82										252,0	287,0	357,0	441,0	532,0	637,0
1,047	43	191,62	45	200,54										252,0	287,0	322,0	392,0	476,0	567,0
1,050	60	267,38	63	280,75															
1,053	38	169,34	40	178,25										224,0	287,0	322,0	357,0	427,0	511,0
1,056	71	316,40	75	334,23															
1,056	36	160,43	38	169,34										237,9	301,0	336,0	371,0	441,0	525,0
1,059	34	151,52	36	160,43										252,0	315,0	350,0	385,0	455,0	539,0
1,063	32	142,60	34	151,52										266,0	329,0	364,0	399,0	469,0	553,0
1,067	75	334,23	80	356,51															
1,067	45	200,54	48	213,90										234,4	269,4	304,4	374,4	458,5	549,5
1,067	30	133,69	32	142,60										280,0	343,0	378,0	413,0	483,0	567,0
1,075	40	178,25	43	191,62										206,4	269,4	304,4	339,4	409,4	493,4
1,111	45	200,54	50	222,82															
1,111	36	160,43	40	178,25										230,8	293,9	328,9	363,9	433,9	517,9
1,116	43	191,62	48	213,90															
1,118	34	151,52	38	169,34										244,8	307,9	342,9	377,9	447,9	531,9
1,120	50	222,82	56	249,55															
1,125	80	356,51	90	401,07															
1,125	56	249,55	63	280,75															
1,125	40	178,25	45	200,54										262,3	297,3	332,3	402,3	486,4	577,4
1,125	32	142,60	36	160,43										258,9	321,9	356,9	391,9	461,9	545,9
1,127	71	316,40	80	356,51															
1,127	63	280,75	71	316,40															
1,132	38	169,34	43	191,62															
1,133	30	133,69	34	151,52															
1,143	28	124,78	32	142,60															
1,163	43	191,62	50	222,82															
1,167	48	213,90	56	249,55															
1,176	34	151,52	40	178,25										237,6	300,7	335,7	370,8	440,8	524,8
1,183	60	267,38	71	316,40															
1,184	38	169,34	45	200,54															
1,188	32	142,60	38	169,34															
1,190	63	280,75	75	334,23															
1,194	36	160,43	43	191,62															
1,200	75	334,23	90	401,07															
1,200	50	222,82	60	267,38															
1,200	40	178,25	48	213,90															
1,200	30	133,69	36	160,43															
1,214	28	124,78	34	151,52															
1,244	45	200,54	56	249,55															
1,250	60	267,38	75	334,23															
1,250	48	213,90	60	267,38															
1,250	40	178,25	50	222,82															
1,250	36	160,43	45	200,54															
1,250	32	142,60	40	178,25															
1,260	50	222,82	63	280,75															
1,263	38	169,34	48	213,90															
1,265	34	151,52	43	191,62															

* Remmen finns ej med 70 och 105 mm bredd.

** Remmen finns ej med 105 mm bredd.

Eagle 14 M

Tabeller för val av standard remlängd och axelavstånd

UTVÄX- LING	SKIVKOMBINATION				TEORETISKT AXELAVSTÅND													
	Lilla skivan		Stora skivan		REMLÄNGD mm													
	kugg- antal	delt. diam.	kugg- antal	delt. diam.	994*	1120**	1190**	1260	1400	1568	1750	1960	2100	2240	2380	2520	2660	2800
1,267	30	133,69	38	169,34	258,4	321,5	356,6	391,6	461,7	545,7	636,8	741,8	811,8	881,8	951,8	1021,8	1091,9	1161,9
1,268	71	316,40	90	401,07									484,7	554,9	625,1	695,2	765,3	835,4
1,268	56	249,55	71	316,40						337,8	429,2	534,4	604,6	674,7	744,8	814,8	884,9	954,9
1,270	63	280,75	80	356,51							372,6	478,0	548,2	618,3	688,5	758,5	828,6	898,7
1,286	28	124,78	36	160,43	272,4	335,5	370,6	405,6	475,7	559,7	650,8	755,8	825,8	895,8	965,8	1035,9	1105,9	1175,9
1,302	43	191,62	56	249,55				246,8	282,0	352,3	436,5	527,7	632,8	702,9	773,0	843,0	913,1	983,1
1,313	48	213,90	63	280,75						309,7	394,1	485,4	590,6	660,7	730,8	800,8	870,9	940,9
1,316	38	169,34	50	222,82		250,6	285,8	320,9	391,1	475,3	566,4	671,5	741,5	811,6	881,6	951,6	1021,7	1091,7
1,324	34	151,52	45	200,54	219,1	282,4	317,6	352,7	422,8	506,9	598,0	703,1	773,1	843,2	913,2	983,2	1053,2	1123,2
1,333	60	267,38	80	356,51							382,4	488,0	558,2	628,4	698,6	768,7	838,8	908,9
1,333	45	200,54	60	267,38			260,4	330,8	415,2	506,4	611,6	681,7	751,8	821,8	891,9	961,9	1032,0	
1,333	36	160,43	48	213,90		264,7	299,8	334,9	405,1	489,3	580,4	685,5	755,5	825,6	895,6	965,6	1035,7	1105,7
1,333	30	133,69	40	178,25	251,0	314,2	349,3	384,4	454,5	538,6	629,6	734,7	804,7	874,7	944,8	1014,8	1084,8	1154,8
1,339	56	249,55	75	334,23						322,7	414,4	519,8	590,0	660,1	730,2	800,2	870,5	940,6
1,344	32	142,60	43	191,62	233,2	296,5	331,6	366,7	436,8	520,9	612,0	717,1	787,1	857,1	927,2	997,2	1067,2	1137,2
1,357	28	124,78	38	169,34	265,1	328,2	363,3	398,4	468,5	552,6	643,6	748,7	818,7	888,7	958,7	1028,8	1098,8	1168,8
1,389	36	160,43	50	222,82		257,1	292,4	327,5	397,8	482,0	573,2	678,3	748,4	818,4	888,5	958,5	1028,5	1098,6
1,395	43	191,62	60	267,38				266,8	337,4	421,8	513,1	618,3	688,5	758,5	828,6	898,7	968,8	1038,8
1,400	80	356,51	112	499,11											513,0	583,6	654,1	724,5
1,400	45	200,54	63	280,75					319,5	404,0	495,4	600,7	670,8	740,9	811,0	881,1	951,2	1021,2
1,400	40	178,25	56	249,55			256,5	291,8	362,3	446,6	537,8	643,0	713,1	783,2	853,3	923,3	993,4	1063,4
1,406	32	142,60	45	200,54	225,7	289,1	324,2	359,3	429,5	513,7	604,8	709,9	780,0	850,0	920,0	990,1	1060,1	1130,1
1,412	34	151,52	48	213,90	207,7	271,2	306,4	341,6	411,8	496,0	587,2	692,3	762,4	832,4	902,5	972,5	1042,5	1112,6
1,420	50	222,82	71	316,40						357,4	449,1	554,5	624,7	694,9	765,1	835,2	905,3	975,4
1,429	63	280,75	90	401,07								440,4	511,0	581,4	651,7	722,0	792,2	862,4
1,429	56	249,55	80	356,51							395,4	501,1	571,5	641,8	712,0	782,2	852,3	922,5
1,429	28	124,78	40	178,25	257,6	320,9	356,0	391,1	461,2	545,4	636,4	741,5	811,6	881,6	951,6	1021,7	1091,7	1161,7
1,433	30	133,69	43	191,62	239,8	303,1	338,3	373,4	443,6	527,7	618,8	723,9	794,0	864,0	934,1	1004,1	1074,1	1144,1
1,465	43	191,62	63	280,75					326,0	410,6	502,0	607,4	677,5	747,7	817,8	887,9	958,0	1028,0
1,471	34	151,52	50	222,82		263,6	298,9	334,1	404,4	488,7	579,9	685,1	755,2	825,2	895,3	965,4	1035,4	1105,4
1,474	38	169,34	56	249,55			262,9	298,3	368,8	453,2	544,5	649,8	719,9	790,0	860,1	930,1	1000,2	1070,3
1,479	48	213,90	71	316,40						363,9	455,6	561,2	631,4	701,6	771,8	841,9	912,1	982,2
1,493	75	334,23	112	499,11										458,1	529,1	599,8	670,4	740,9
1,500	60	267,38	90	401,07								450,0	520,7	591,2	661,6	732,0	802,2	872,4
1,500	50	222,82	75	334,23							342,0	433,9	539,6	610,0	680,2	750,4	820,6	890,8
1,500	40	178,25	60	267,38			276,4	347,1	431,7	523,1	628,4	698,6	768,7	838,8	908,9	979,0	1049,0	1119,0
1,500	32	142,60	48	213,90	214,0	277,7	313,0	348,2	418,5	502,7	594,0	699,1	769,2	839,3	909,3	979,4	1049,4	1119,5
1,500	30	133,69	45	200,54	232,1	295,6	330,8	366,0	436,2	520,4	611,6	716,7	786,8	856,9	926,9	997,0	1067,0	1137,0
1,536	28	124,78	43	191,62	246,3	309,7	344,9	380,0	450,3	534,5	625,6	730,8	800,8	870,9	940,9	1011,0	1081,0	1151,0
1,556	90	401,07	140	623,89														584,4
1,556	36	160,43	56	249,55			269,3	304,7	375,4	459,8	551,2	656,5	726,6	796,7	866,9	936,9	1007,0	1077,1
1,563	48	213,90	75	334,23						348,3	440,4	546,2	616,6	686,9	757,1	827,3	897,5	967,6
1,563	32	142,60	50	222,82	206,1	270,0	305,4	340,6	411,0	495,4	586,6	691,8	761,9	832,1	902,1	972,2	1042,2	1112,3
1,575	40	178,25	63	280,75					264,5	335,6	420,4	511,9	617,4	687,6	757,8	827,9	898,0	968,1
1,577	71	316,40	112	499,11										470,6	541,8	612,7	683,4	753,9
1,578	45	200,54	71	316,40					288,2	373,5	465,4	571,1	641,4	711,6	781,8	852,0	922,2	992,3
1,579	38	169,34	60	267,38			247,1	282,8	353,6	438,3	529,7	635,1	705,3	775,4	845,6	915,7	985,8	1055,9
1,600	50	222,82	80	356,51						322,1	414,6	520,7	591,2	661,6	732,0	802,2	872,4	942,6
1,600	30	133,69	48	213,90	220,4	284,2	319,5	354,8	425,1	509,4	600,7	705,9	776,0	846,1	916,1	986,2	1056,3	1126,3
1,607	56	249,55	90	401,07						355,9	462,8	573,6	643,6	713,6	783,6	853,6	923,6	993,6
1,607	28	124,78	45	200,54	238,5	302,1	337,4	372,6	442,9	527,2	618,4	723,5	793,6	863,7	933,8	1003,8	1073,8	1143,9
1,647	34	151,52	56	249,55		240,0	275,6	311,2	381,9	466,4	557,9	663,2	733,4	803,5	873,6	943,7	1013,8	1083,9
1,651	43	191,62	71	316,40						379,9	471,9	577,6	648,0	718,3	788,5	858,7	928,9	999,1
1,658	38	169,34	63	280,75				270,8	342,0	426,9	518,5	624,0	694,3	764,5	834,6	904,8	974,9	1045,0
1,667	48	213,90	80	356,51						328,3	421,0	527,2	597,7	668,2	738,6	808,9	879,1	949,3
1,667	45	200,54	75	334,23						357,8	450,0	556,0	626,4	696,8	767,1	837,3	907,5	977,7
1,667	36	160,43	60	267,38			253,4	289,1	360,0	444,8	536,3	641,8	712,0	782,2	852,3	922,5	992,6	1062,7
1,667	30	133,69	50	222,82	212,3	276,4	311,8	347,1	417,6	502,0	593,3	698,6	768,7	838,8	908,9	979,0	1049,1	1119,1
1,714	28	124,78	48	213,90	226,6	290,6	326,0	361,3	431,7	516,1	607,4	712,6	782,8	852,9	922,9	993,0	1063,1	1133,1
1,744	43	191,62	75	334,23						364,0	456,4	562,5	633,0	703,4	773,7	844,0	914,2	984,4
1,750	80	356,51	140	623,89														543,6
1,750	36	160,43	63	280,75			277,0	348,3	433,3	525,1	630,6	700,9	771,2	841,3	911,5	981,7	1051,8	
1,750	32	142,60	56	249,55		246,2	281,9	317,5	388,3	473,0	564,5	669,9	740,1	810,2	880,4	950,5	1020,6	1090,7

* Remmen finns ej med 70 och 105 mm bredd.

** Remmen finns ej med 105 mm bredd.

Eagle 14 M

Tabeller för val av standard remlängd och axelavstånd

SKIVKOMBINATION					TEORETISKT AXELAVSTÅND													
UTVÄX- LING	Lilla skivan		Stora skivan		REMLÄNGD mm													
	kugg- antal	deln. diam.	kugg- antal	deln. diam.	994*	1120**	1190**	1260	1400	1568	1750	1960	2100	2240	2380	2520	2660	2800
1,765	34	151,52	60	267,38			259,5	295,3	366,4	451,3	542,9	648,4	718,7	788,9	859,1	929,2	999,3	1069,4
1,775	40	178,25	71	316,40					303,6	389,4	481,5	587,4	657,9	728,2	798,5	868,8	939,0	1009,1
1,778	63	280,75	112	499,11									423,4	495,5	567,0	638,2	709,1	779,9
1,778	45	200,54	80	356,51						337,5	430,4	536,8	607,5	678,0	748,4	818,8	889,1	959,3
1,786	28	124,78	50	222,82	218,5	282,8	318,2	353,6	424,2	508,7	600,0	705,3	775,5	845,6	915,7	985,8	1055,9	1126,0
1,800	50	222,82	90	401,07									374,4	481,8	552,8	623,6	694,3	764,8
1,853	34	151,52	63	280,75			247,1	283,1	354,6	439,8	531,6	637,2	707,6	777,8	848,1	918,2	988,4	1058,5
1,860	43	191,62	80	356,51						343,6	436,7	543,2	614,0	714,2	784,5	854,7	924,9	995,1
1,867	75	334,23	140	623,89													558,7	630,9
1,867	60	267,38	112	499,11									432,5	504,7	576,4	647,6	718,7	789,5
1,867	30	133,69	56	249,55		252,3	288,2	323,8	394,8	479,5	571,1	676,5	746,8	817,0	887,1	957,2	1027,4	1097,5
1,868	38	169,34	71	316,40					309,8	395,7	488,0	594,0	664,4	734,8	805,1	875,4	945,6	1015,8
1,875	48	213,90	90	401,07									380,5	488,0	559,2	630,1	700,8	771,3
1,875	40	178,25	75	334,23					286,9	373,4	466,0	572,2	642,8	713,2	783,6	853,9	924,2	994,5
1,875	32	142,60	60	267,38		229,5	265,7	301,5	372,8	457,8	549,5	655,0	725,3	795,6	865,8	935,9	1006,1	1076,2
1,969	32	142,60	63	280,75			253,1	289,3	360,9	446,2	538,1	643,8	714,2	784,5	854,7	924,9	995,1	1065,3
1,972	71	316,40	140	623,89												497,8	570,8	643,1
1,972	36	160,43	71	316,40					315,9	401,9	494,3	600,4	671,0	741,4	811,8	882,0	952,3	1022,5
1,974	38	169,34	75	334,23					292,9	379,6	472,3	578,6	649,3	719,8	790,2	860,6	930,9	1001,1
2,000	56	249,55	112	499,11									444,5	516,9	588,8	660,2	731,4	802,3
2,000	45	200,54	90	401,07							389,6	497,4	568,7	639,6	710,4	781,1	851,6	922,0
2,000	40	178,25	80	356,51						352,7	446,1	552,8	623,6	694,3	764,8	835,2	905,6	975,9
2,000	30	133,69	60	267,38		235,5	271,8	307,7	379,1	464,2	556,0	661,6	732,0	802,2	872,4	942,6	1012,8	1082,9
2,000	28	124,78	56	249,55		258,5	294,4	330,1	401,2	486,0	577,6	683,2	753,4	823,6	893,8	964,0	1034,1	1104,2
2,083	36	160,43	75	334,23					298,9	385,7	478,6	585,1	655,8	726,3	796,8	867,2	937,5	1007,8
2,088	34	151,52	71	316,40					321,9	408,2	500,7	606,9	677,5	748,0	818,3	888,7	959,0	1029,2
2,093	43	191,62	90	401,07						395,7	503,6	619,0	734,0	849,0	964,0	1079,0	1194,0	1309,0
2,100	30	133,69	63	280,75			259,1	295,4	367,2	452,5	544,6	650,3	720,8	791,1	861,4	931,6	1001,8	1072,0
2,105	38	169,34	80	356,51						358,8	452,3	559,2	630,0	700,7	771,3	841,8	912,2	982,5
2,143	28	124,78	60	267,38		241,5	277,9	313,9	385,4	470,6	562,5	668,2	738,6	808,9	879,1	949,3	1019,5	1089,7
2,206	34	151,52	75	334,23						304,8	391,9	484,9	591,5	662,2	732,8	803,3	873,7	944,1
2,219	32	142,60	71	316,40					254,7	328,0	414,4	507,1	613,3	684,0	754,5	824,9	895,3	965,9
2,222	63	280,75	140	623,89													521,3	594,8
2,222	36	160,43	80	356,51						364,8	458,5	565,5	636,4	707,2	777,8	848,3	918,8	989,1
2,240	50	222,82	112	499,11									388,4	462,4	535,2	607,3	678,9	750,3
2,250	40	178,25	90	401,07							404,7	512,9	584,4	655,5	726,5	797,2	867,8	938,4
2,250	28	124,78	63	280,75		228,2	265,0	301,4	373,4	458,9	551,0	656,9	727,3	797,7	868,0	938,3	1008,5	1078,7
2,333	60	267,38	140	623,89												530,0	603,7	676,5
2,333	48	213,90	112	499,11									394,2	468,3	541,2	613,4	685,2	756,6
2,344	32	142,60	75	334,23					310,7	398,0	491,2	597,8	668,7	739,3	809,9	880,3	950,7	1021,0
2,353	34	151,52	80	356,51						282,4	370,8	464,7	571,8	642,8	713,6	784,3	854,9	925,3
2,367	30	133,69	71	316,40				260,5	334,0	420,6	513,4	619,8	690,4	761,0	831,5	901,9	972,2	1042,5
2,368	38	169,34	90	401,07						314,7	410,7	519,1	590,6	661,9	732,8	803,7	874,3	944,9
2,489	45	200,54	112	499,11									402,8	477,1	550,2	622,6	694,5	766,0
2,500	56	249,55	140	623,89											466,5	541,7	615,6	688,6
2,500	36	160,43	90	401,07							416,6	525,2	596,9	668,2	739,2	810,1	880,8	951,4
2,500	32	142,60	80	356,51						376,8	470,8	578,1	649,2	720,1	790,8	861,4	931,8	1002,3
2,500	30	133,69	75	334,23						404,1	497,4	604,2	675,1	745,8	816,4	886,8	957,3	1027,6
2,536	28	124,78	71	316,40				266,3	340,0	426,7	519,7	626,2	696,9	767,5	838,0	908,5	978,8	1049,1
2,605	43	191,62	112	499,11									408,6	483,0	556,3	628,7	700,6	772,2
2,647	34	151,52	90	401,07						326,1	422,6	531,4	603,1	674,5	745,6	816,5	887,2	957,9
2,667	63	280,75	168	748,66														540,9
2,667	30	133,69	80	356,51					293,9	382,8	477,0	584,4	655,5	726,5	797,2	867,8	938,4	1008,8
2,679	28	124,78	75	334,23					322,5	410,2	503,6	610,5	681,5	752,2	822,9	893,4	963,8	1034,2
2,800	60	267,38	168	748,66														549,3
2,800	50	222,82	140	623,89												483,4	559,1	633,3
2,800	40	178,25	112	499,11										565,2	637,8	709,9	781,5	852,9
2,813	32	142,60	90	401,07							331,9	428,5	537,5	609,3	680,7	751,9	822,9	893,7
2,857	28	124,78	80	356,51					299,6	388,7	483,1	590,6	661,9	732,8	803,7	874,3	944,9	1015,4
2,917	48	213,90	140	623,89											489,1	564,8	639,1	712,5
2,947	38	169,34	112	499,11									422,9	497,7	571,2	643,9	716,0	787,8
3,000	56	249,55	168	748,66														560,4
3,000	30	133,69	90	401,07						337,5	434,4	543,6	615,5	687,0	758,2	829,2	900,1	970,8
3,111	45	200,54	140	623,89											497,5	573,5	647,9	721,5
3,111	36	160,43	112	499,11										428,5	503,5	577,2	649,0	721,5
3,214	28	124,78	90	401,07						343,2	440,3	549,7	621,7	693,2	764,5	835,6	906,5	977,2
3,214	28	71,30	90	229,18														
3,256	43	191,62	140	823,89											503,1	579,2	653,8	727,4
3,294	34	151,52	112	499,11								434,2	509,3	583,1	656,0	728,3	800,1	871,7
3,360	50	222,82	168	748,66														577,1

* Remmen finns ej med 70 och 105 mm bredd.

** Remmen finns ej med 105 mm bredd.

Eagle 14 M

Tabeller för val av standard remlängd och axelavstånd

SKIVKOMBINATION					TEORETISKT AXELAVSTÅND													
UTVÄX- LING	Lilla skivan		Stora skivan		REMLÄNGD mm													
	kugg- antal	deln. diam.	kugg- antal	deln. diam.	994*	1120**	1190**	1260	1400	1568	1750	1960	2100	2240	2380	2520	2660	2800
3,500	48	213,90	168	748,66														
3,500	40	178,25	140	623,89										432,6	511,5	587,8	662,5	736,3
3,500	32	142,60	112	499,11										589,0	662,0	734,4	806,3	877,9
3,684	38	169,34	140	623,89										438,0	517,1	593,5	668,4	742,2
3,733	45	200,54	168	748,66														511,0
3,733	30	133,69	112	499,11									445,5	521,0	594,9	668,0	740,5	812,5
3,889	36	160,43	140	623,89										443,5	522,6	599,2	674,2	748,1
3,907	43	191,62	168	748,66														516,4
4,000	28	124,78	112	499,11														596,5
4,118	34	151,52	140	623,89														818,6
4,200	40	178,25	168	748,66														890,3
4,375	32	142,60	140	623,89														954,0
4,421	38	169,34	168	748,66														1018,0
4,667	36	160,43	168	748,66														1082,0
4,667	30	133,69	140	623,89														1146,0
4,941	34	151,52	168	748,66														1210,0
5,000	28	124,78	140	623,89														1274,0
5,250	32	142,60	168	748,66														1338,0
5,600	30	133,69	168	748,66														1402,0
6,000	28	124,78	168	748,66														1466,0

* Remmen finns ej med 70 och 105 mm bredd.

** Remmen finns ej med 105 mm bredd.

Beräkningsprogram för **beräkning av axelavstånd**, som kan användas för remlängder 3136, 3304, 3500 och 3920 finns på vår hemsida www.jens-s.se under rubriken **Remtransmissioner**.

Där finns även beräkningsprogrammet MaxPro för beräkning av andra typer av kuggremsdrifter samt Poly-V – och kilremsdrifter.

Eagle kuggremmens standardlängder och bredder

Typ Eagle 8 M - Delning 8 mm

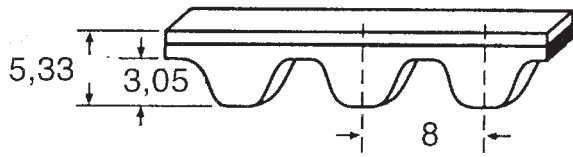

Typ 14 m - Delning 14 mm

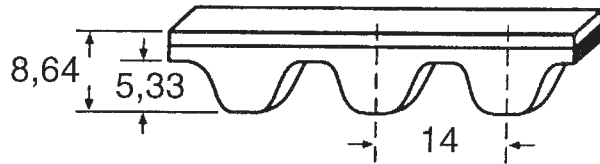

Längdkod	Delningslängd (mm) Lp	Antal kuggar ZR	Rebbredder		
			16 mm	32 mm	64 mm
E-640-8M	640	80	x	x	
E-720-8M	720	90	x	x	x
E-800-8M	800	100	x	x	x
E-896-8M	896	112	x	x	x
E-1000-8M	1000	125	x	x	x
E-1120-8M	1120	140	x	x	x
E-1200-8M	1200	150	x	x	x
E-1280-8M	1280	160	x	x	x
E-1440-8M	1440	180	x	x	x
E-1600-8M	1600	200	x	x	x
E-1792-8M	1792	224	x	x	
E-2000-8M	2000	250	x	x	
E-2240-8M	2240	288	x	x	
E-2400-8M	2400	300	x	x	

Längdkod	Delningslängd (mm) Lp	Antal kuggar ZR	Rebbredder			
			35 mm	52,5 mm	70 mm	105 mm
E-994-14M	994	71	x	x		
E-1120-14M	1120	80	x	x	x	
E-1190-14M	1190	85	x	x	x	
E-1260-14M	1260	90	x	x	x	x
E-1400-14M	1400	100	x	x	x	x
E-1568-14M	1568	112	x	x	x	x
E-1750-14M	1750	125	x	x	x	x
E-1960-14M	1960	140	x	x	x	x
E-2100-14M	2100	150	x	x	x	x
E-2240-14M	2240	160	x	x	x	x
E-2380-14M	2380	170	x	x	x	x
E-2520-14M	2520	180	x	x	x	x
E-2660-14M	2660	190	x	x	x	x
E-2800-14M	2800	200	x	x	x	x
E-3136-14M	3136	224	x	x	x	x
E-3304-14M	3304	236	x	x	x	x
E-3500-14M	3500	250	x	x	x	x
E-3920-14M	3920	280	x	x	x	x

Standardbredder delning 8 mm		
16 mm	32 mm	64 mm

Standardbredder delning 14 mm			
35 mm	52,5 mm	70 mm	105 mm

Beteckning Eagle kuggremmar
 E800 8M 32
 — Rembredd mm
 — Delning mm
 — Eagle Delningslängd mm

Brottgräns (N) för enkelrem

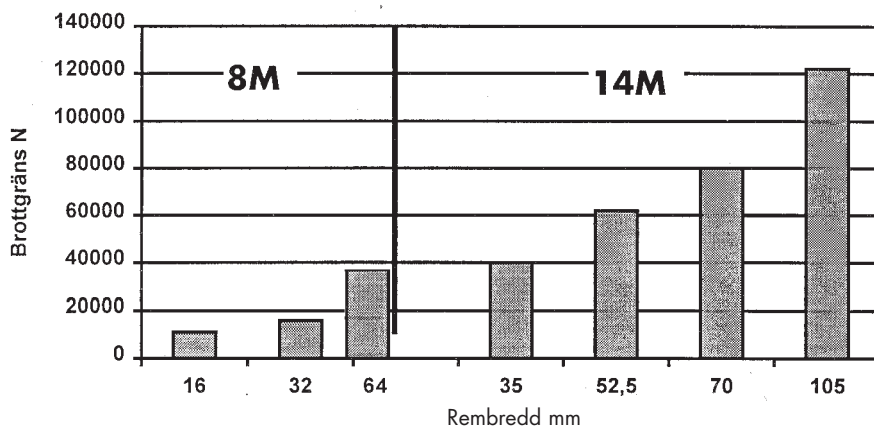

Eagle kuggremskivor med förskjuten pilkugg

Material

Materialet i skivorna klarar periferihastigheter upp till 50m/s. För högre periferihastigheter rekommenderas stålskivor och dynamisk balansering.

Ytbehandling

Svartfosfatering

Delning 8 mm

E8M16

(för rembredd 16 mm, standardbredd för både slutna och öppna längder)

Ytterdiameter (mm)		Tolerans ytterdiameter mm	Tolerans radiellt kast mm	Tolerans axiellt kast mm
från	till			
0	101,6	-0/+0,13	0,13	0,12
101,6	177,8	-0/+0,13	0,13	0,15
177,9	304,8	-0/+0,15	0,15	0,20
304,9	508	-0/+0,18	0,20	0,35
509	750	-0/+0,20	0,30	0,43

Beteckning	Tandantal	Uff	Do mm	Dy mm	Di mm	H mm	W mm	Z mm	Y mm	D förborrn mm	Max axelhål mm	Vikt kg
E18 8 M 16 FB	18	1	45,84	44,47	-	39	17	10	27	12,7	26	0,23
E20 8 M 16 FB	20	1	50,93	49,56	-	41	17	12	29	12,7	27	0,30
E22 8 M 16 FB	22	1	56,02	54,65	-	46	17	12	29	12,7	31	0,38
E24 8 M 16 FB	24	1	61,12	59,75	-	51	17	16	33	12,7	34	0,52
E25 8 M 16 FB	25	1	63,66	62,29	-	54	17	16	33	12,7	36	0,57
E26 8 M 16 FB	26	1	66,21	64,84	-	58	17	16	33	12,7	39	0,64
E28 8 M 16 FB	28	1	71,30	69,93	-	62	17	16	33	12,7	41	0,75
E30 8 M 16 FB	30	1	76,40	75,03	-	67	17	16	33	12,7	45	0,88
E32 8 M 16 FB	32	1	81,49	80,12	-	72	17	16	33	12,7	48	1,02
E34 8 M 16 FB	34	1	86,58	85,21	-	77	17	16	33	12,7	51	1,17
E36 8 M 16 FB	36	1	91,68	90,30	-	82	17	16	33	12,7	55	1,32
E38 8 M 16 FB	38	1	96,77	95,40	-	87	17	16	33	12,7	58	1,49
E40 8 M 16 FB	40	1	101,86	100,49	-	92	17	16	33	12,7	62	1,67
E44 8 M 16 FB	44	1	112,05	110,67	-	102	17	16	33	12,7	68	2,00
E45 8 M 16 FB	45	1	114,59	113,22	-	105	17	16	33	12,7	70	2,15
E48 8 M 16 FB	48	1	122,23	120,86	-	113	17	16	33	12,7	75	2,47
E50 8 M 16 FB	50	1	127,33	125,96	-	118	17	16	33	12,7	79	2,70
E52 8 M 16 FB	52	1	132,42	131,05	-	123	17	16	33	12,7	82	3,00
E56 8 M 16 FB	56	1	142,61	141,24	-	133	17	16	33	12,7	89	3,43
E60 8 M 16 FB	60	1	152,79	151,42	-	143	17	16	33	12,7	96	3,97
E63 8 M 16 FB	63	2	160,43	159,06	135	110	17	16	33	12,7	73	3,10
E64 8 M 16 FB	64	2	162,97	161,60	138	110	17	16	33	12,7	74	3,15
E68 8 M 16 FB	68	2	173,16	171,79	148	110	17	16	33	12,7	74	3,25
E72 8 M 16 FB	72	2	183,35	181,97	158	110	17	16	33	12,7	74	3,40
E75 8 M 16 FB	75	2	190,99	189,62	166	110	17	16	33	12,7	73	3,63
E76 8 M 16 FB	76	2	193,52	192,16	168	110	17	16	33	12,7	74	3,70
E80 8 M 16 FB	80	2	203,72	202,35	178	110	17	16	33	12,7	73	3,87
E90 8 M 16 FB	90	2	229,19	227,82	204	110	17	16	33	25,4	73	4,31
E112 8 M 16 FB	112	2	285,21	283,84	260	110	17	16	33	25,4	73	4,73
E140 8 M 16 FB	140	3	356,52	355,15	331	110	17	16	33	25,4	73	5,33
E180 8 M 16 FB	180	3	458,38	457,01	433	150	17	16	33	25,4	100	9,02
E224 8 M 16 FB	224	3	570,43	569,06	545	150	17	16	33	25,4	100	10,71

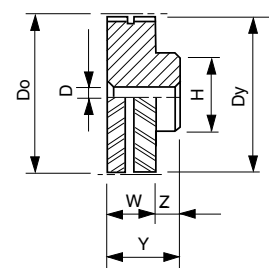

Utf. 1

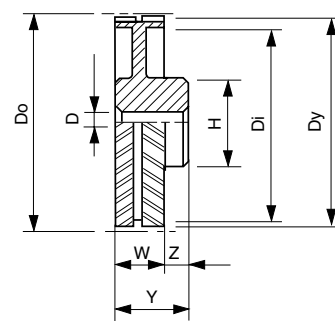

Utf. 2

Material: Z ≤ 140 SS 0717-02

Z ≥ 180 SS 0125-00

Delning 8 mm

E8M25

(för rembredd 25 mm, standardbredd enbart för öppna längder)

Beteckning	Tandantal	Uff	Do mm	Dy mm	Di mm	H mm	W mm	Z mm	Y mm	D förborrn mm	Max axelhål mm	Vikt kg
E20 8 M 25 FB	20	1	50,93	49,56	-	40,7	26	12	38	12,7	27	0,40
E22 8 M 25 FB	22	1	56,02	54,65	-	45,9	26	12	38	12,7	31	0,50
E24 8 M 25 FB	24	1	61,12	59,75	-	51	26	16	42	12,7	34	0,70
E26 8 M 25 FB	26	1	66,21	64,84	-	57,8	26	16	42	12,7	39	0,85
E28 8 M 25 FB	28	1	71,30	69,93	-	62	26	16	42	12,7	41	1,00
E30 8 M 25 FB	30	1	76,40	75,03	-	67	26	16	42	12,7	45	1,15
E32 8 M 25 FB	32	1	81,49	80,12	-	72	26	16	42	12,7	48	1,35
E34 8 M 25 FB	34	1	86,58	85,21	-	77	26	16	42	12,7	51	1,50
E36 8 M 25 FB	36	1	91,68	90,30	-	82	26	16	42	12,7	55	1,75
E38 8 M 25 FB	38	1	96,77	95,40	-	87	26	16	42	12,7	58	1,95
E40 8 M 25 FB	40	1	101,86	100,49	-	92	26	16	42	12,7	62	2,00
E56 8 M 25 FB	56	1	142,61	141,24	-	133	26	16	42	12,7	89	4,40
E90 8 M 25 FB	90	2	229,19	227,82	204	120	26	16	42	25,4	80	6,50

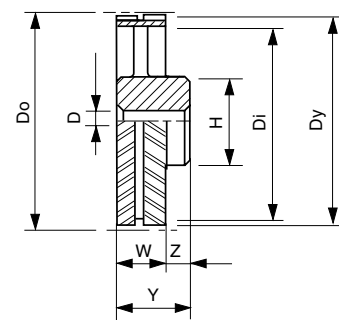

Utf. 3

Beteckning Eagle kuggremskivor

E48 8M 16FB

För rembredd 16 mm förborrad

Delning mm

Eagle Tandantal

Material: Aluminium

Eagle kuggremskivor med förskjuten pilkugg

E8M32 (för remsbredd 32 mm, standardbredd för både slutna och öppna längder)

Beteckning	Tand- antal	Utf	Do mm	Dy mm	Di mm	H mm	W mm	Z mm	Y mm	D förborrn mm	Max axelhål mm	Vikt kg
E18 8 M 32 FB	18	1	45,84	44,47	-	39	33	10	43	12,7	26	0,37
E20 8 M 32 FB	20	1	50,93	49,56	-	41	33	12	45	12,7	27	0,48
E22 8 M 32 FB	22	1	56,02	54,65	-	46	33	12	45	12,7	31	0,60
E24 8 M 32 FB	24	1	61,12	59,75	-	51	33	16	49	12,7	34	0,80
E25 8 M 32 FB	25	1	63,66	62,29	-	54	33	16	49	12,7	36	0,88
E26 8 M 32 FB	26	1	66,21	64,84	-	58	33	16	49	12,7	39	0,98
E28 8 M 32 FB	28	1	71,30	69,93	-	62	33	16	49	12,7	41	1,15
E30 8 M 32 FB	30	1	76,40	75,03	-	67	33	16	49	12,7	45	1,34
E32 8 M 32 FB	32	1	81,49	80,12	-	72	33	16	49	12,7	48	1,54
E34 8 M 32 FB	34	1	86,58	85,21	-	77	33	16	49	12,7	51	1,76
E36 8 M 32 FB	36	1	91,68	90,30	-	82	33	16	49	12,7	55	2,00
E38 8 M 32 FB	38	1	96,77	95,40	-	87	33	16	49	12,7	58	2,25
E40 8 M 32 FB	40	1	101,86	100,49	-	92	33	16	49	12,7	62	2,52
E44 8 M 32 FB	44	1	112,05	110,67	-	102	33	16	49	12,7	68	3,10
E45 8 M 32 FB	45	1	114,59	113,22	-	105	33	16	49	12,7	70	3,24
E48 8 M 32 FB	48	1	122,23	120,86	-	113	33	16	49	12,7	75	3,72
E50 8 M 32 FB	50	1	127,33	125,96	-	118	33	16	49	12,7	79	4,06
E52 8 M 32 FB	52	1	132,42	131,05	-	123	33	16	49	12,7	82	4,50
E56 8 M 32 FB	56	1	142,61	141,24	-	133	33	16	49	12,7	89	5,16
E60 8 M 32 FB	60	1	152,79	151,42	-	143	33	16	49	12,7	96	5,97
E63 8 M 32 FB	63	1	160,43	159,06	-	151	33	16	49	12,7	101	6,61
E64 8 M 32 FB	64	1	162,97	161,60	-	153	33	16	49	12,7	102	6,70
E68 8 M 32 FB	68	2	173,16	171,79	148	120	33	16	49	12,7	80	5,60
E72 8 M 32 FB	72	2	183,35	181,97	158	120	33	16	49	12,7	80	5,80
E75 8 M 32 FB	75	2	190,99	189,62	166	120	33	16	49	25,4	80	5,91
E76 8 M 32 FB	76	2	193,53	192,16	168	120	33	16	49	25,4	80	6,00
E80 8 M 32 FB	80	2	203,72	202,35	178	120	33	16	49	25,4	80	6,25
E90 8 M 32 FB	90	2	229,19	227,82	204	120	33	16	49	25,4	80	6,96
E112 8 M 32 FB	112	2	285,21	283,84	260	120	33	16	49	25,4	80	7,99
E140 8 M 32 FB	140	3	356,52	355,15	331	150	33	16	49	25,4	100	11,50
E180 8 M 32 FB	180	3	458,38	457,01	433	150	33	16	49	25,4	100	13,82
E224 8 M 32 FB	224	3	570,43	569,06	545	150	33	16	49	25,4	100	16,38

Material: Z ≤ 140 SS 0712-02 Z ≥ 180 SS 0125-00

Delning 8 mm

E8M50 (för remsbredd 50 mm, standardbredd enbart för öppna längder)

Beteckning	Tand- antal	Utf	Do mm	Dy mm	Di mm	H mm	W mm	Z mm	Y mm	D förborrn mm	Max axelhål mm	Vikt kg
E20 8 M 50 FB	20	1	50,93	49,56	-	40,7	51	12	63	12,7	27	0,70
E22 8 M 50 FB	22	1	56,02	54,65	-	45,9	51	12	63	12,7	31	0,90
E24 8 M 50 FB	24	1	61,12	59,75	-	51	51	16	67	12,7	34	1,15
E26 8 M 50 FB	26	1	66,21	64,84	-	57,8	51	16	67	12,7	39	1,40
E28 8 M 50 FB	28	1	71,30	69,93	-	62	51	16	67	12,7	41	1,85
E30 8 M 50 FB	30	1	76,40	75,03	-	67	51	16	67	12,7	45	1,90
E32 8 M 50 FB	32	1	81,49	80,12	-	72	51	16	67	12,7	48	2,20
E34 8 M 50 FB	34	1	86,58	85,21	-	77	51	16	67	12,7	51	2,50
E36 8 M 50 FB	36	1	91,68	90,30	-	82	51	16	67	12,7	55	2,80
E38 8 M 50 FB	38	1	96,77	95,40	-	87	51	16	67	12,7	58	3,20
E40 8 M 50 FB	40	1	101,86	100,49	-	92	51	16	67	12,7	62	3,40
E56 8 M 50 FB	56	1	142,61	141,24	-	133	51	16	67	12,7	89	7,00
E90 8 M 50 FB	90	2	229,19	227,82	204	120	51	16	67	25,4	80	10,00

Material: Aluminium

Delning 8 mm

E8M64 (för remsbredd 64 mm, standardbredd enbart för slutna längder)

Beteckning	Tand- antal	Utf	Do mm	Dy mm	Di mm	H mm	W mm	Z mm	Y mm	D förborrn mm	Max axelhål mm	Vikt kg
E18 8 M 64 FB	18	1	45,84	44,47	-	38,7	65	20	85	12,7	26	-
E20 8 M 64 FB	20	1	50,93	49,56	-	40,7	65	20	85	12,7	27	-
E22 8 M 64 FB	22	1	56,02	54,65	-	45,9	65	20	85	12,7	31	-
E24 8 M 64 FB	24	1	61,12	59,75	-	51	65	20	85	12,7	34	-
E25 8 M 64 FB	25	1	63,66	62,29	-	53,5	65	20	85	12,7	36	-
E26 8 M 64 FB	26	1	66,21	64,84	-	57,8	65	20	85	12,7	39	-
E28 8 M 64 FB	28	1	71,30	69,93	-	62	65	20	85	12,7	41	-
E30 8 M 64 FB	30	1	76,40	75,03	-	67	65	20	85	12,7	45	-
E32 8 M 64 FB	32	1	81,49	80,12	-	72	65	20	85	12,7	48	-
E34 8 M 64 FB	34	1	86,58	85,21	-	77	65	20	85	12,7	51	-
E36 8 M 64 FB	36	1	91,68	90,30	-	82	65	20	85	12,7	55	-
E38 8 M 64 FB	38	1	96,77	95,40	-	87	65	20	85	12,7	58	-
E40 8 M 64 FB	40	1	101,86	100,49	-	92	65	20	85	12,7	62	-
E44 8 M 64 FB	44	1	112,05	110,67	-	102	65	20	85	12,7	68	-
E45 8 M 64 FB	45	1	114,59	113,22	-	105	65	20	85	25,4	70	-
E48 8 M 64 FB	48	1	122,23	120,86	-	113	65	20	85	25,4	75	-
E50 8 M 64 FB	50	1	127,33	125,96	-	118	65	20	85	25,4	79	-
E52 8 M 64 FB	52	1	132,42	131,05	-	123	65	20	85	25,4	82	-
E56 8 M 64 FB	56	1	142,61	141,24	-	133	65	20	85	25,4	89	-
E60 8 M 64 FB	60	1	152,79	151,42	-	143	65	20	85	25,4	96	-
E63 8 M 64 FB	63	1	160,43	159,06	-	151	65	20	85	25,4	101	-
E64 8 M 64 FB	64	1	162,97	161,60	-	153	65	20	85	25,4	102	-
E68 8 M 64 FB	68	1	173,16	171,79	-	163	65	20	85	25,4	108	-
E72 8 M 64 FB	72	1	183,35	181,97	-	163	65	20	85	25,4	115	-
E75 8 M 64 FB	75	1	190,99	189,62	-	180	65	20	85	25,4	120	-
E76 8 M 64 FB	76	1	193,52	192,16	-	180	65	20	85	25,4	120	-
E80 8 M 64 FB	80	1	203,72	202,35	-	180	65	20	85	25,4	125	-
E90 8 M 64 FB	90	2	229,19	227,82	204	120	65	20	85	25,4	80	-
E112 8 M 64 FB	112	2	285,21	283,84	260	120	65	20	85	25,4	80	-
E140 8 M 64 FB	140	3	356,52	355,15	331	150	65	20	85	25,4	100	-
E180 8 M 64 FB	180	3	458,38	457,01	433	150	65	20	85	25,4	100	-
E224 8 M 64 FB	224	3	570,43	569,06	545	150	65	20	85	25,4	100	-

Material: Z ≤ 140 SS 0712-02 Z ≥ 180 SS 0125-00

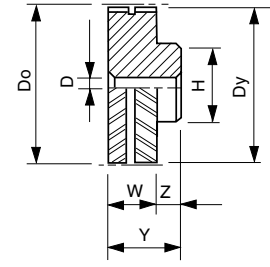

Utf. 1

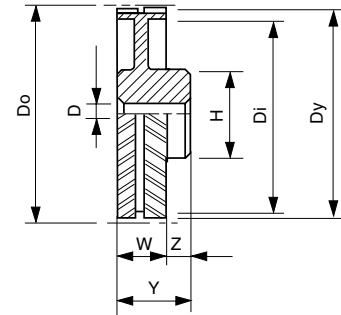

Utf. 2

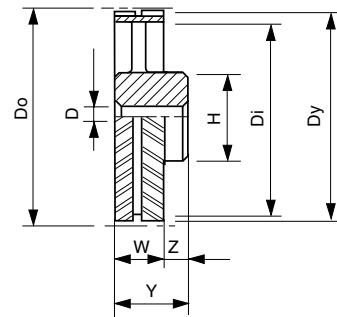

Utf. 3

Beteckning Eagle kuggremskivor

E48 8M 64FB

För remsbredd 64 mm
förborrad
Delning mm
Eagle Tandantal

Eagle kuggremskivor med förskjuten pilkugg

Delning 14 mm

E14M35 (för rembredd 35 mm, standardbredd för både slutna och öppna längder)

Beteckning	Tand- antal	Utf	Do mm	Dy mm	Di mm	H mm	W mm	Z mm	Y mm	D förborrn mm	Max axelhål mm	Vikt kg
E 28 14 M 35 FB	28	1	124,78	121,99	-	105	37	16	53	25,4	70	3,59
E 30 14 M 35 FB	30	1	133,69	130,90	-	114	37	16	53	25,4	76	4,22
E 32 14 M 35 FB	32	1	142,61	139,81	-	123	37	16	53	25,4	82	4,89
E 34 14 M 35 FB	34	1	151,52	148,73	-	132	37	16	53	25,4	88	5,61
E 36 14 M 35 FB	36	1	160,43	157,64	-	141	37	16	53	25,4	94	6,38
E 38 14 M 35 FB	38	1	169,35	166,55	-	150	37	16	53	25,4	100	7,20
E 40 14 M 35 FB	40	1	178,26	175,46	-	159	37	16	53	25,4	106	8,06
E 43 14 M 35 FB	43	1	191,63	188,83	-	172	37	16	53	25,4	115	9,45
E 45 14 M 35 FB	45	1	200,54	197,75	-	181	37	16	53	25,4	121	10,44
E 48 14 M 35 FB	48	1	213,91	211,12	-	195	37	16	53	25,4	130	12,01
E 50 14 M 35 FB	50	2	222,82	220,03	180	150	37	16	53	25,4	100	9,85
E 56 14 M 35 FB	56	2	249,66	246,77	207	150	37	16	53	25,4	100	10,79
E 60 14 M 35 FB	60	2	267,39	264,59	225	150	37	16	53	25,4	100	11,48
E 63 14 M 35 FB	63	2	280,76	277,96	238	150	37	16	53	25,4	100	11,98
E 71 14 M 35 FB	71	2	316,41	313,62	274	150	37	16	53	25,4	100	12,95
E 75 14 M 35 FB	75	2	334,24	331,44	291	150	37	16	53	25,4	100	13,46
E 80 14 M 35 FB	80	2	356,52	353,72	314	150	37	16	53	25,4	100	14,14
E 90 14 M 35 FB	90	3	401,08	398,29	358	180	37	16	53	25,4	100	15,08
E 112 14 M 35 FB	112	3	499,12	496,33	456	150	37	16	53	25,4	100	17,99
E 140 14 M 35 FB	140	3	623,91	621,11	581	150	37	16	53	25,4	100	21,70
E 168 14 M 35 FB	168	3	748,69	745,89	706	150	37	16	53	25,4	100	25,41

E14M52,5 (för rembredd 52,5 mm, standardbredd för både slutna och öppna längder)

Beteckning	Tand- antal	Utf	Do mm	Dy mm	Di mm	H mm	W mm	Z mm	Y mm	D förborrn mm	Max axelhål mm	Vikt kg
E 28 14 M 52,5 FB	28	1	124,78	121,99	-	109	54,5	20	74,5	25,4	73	5,18
E 30 14 M 52,5 FB	30	1	133,69	130,90	-	117,5	54,5	20	74,5	25,4	78	6,02
E 32 14 M 52,5 FB	32	1	142,61	139,81	-	126,5	54,5	20	74,5	25,4	84	6,99
E 34 14 M 52,5 FB	34	1	151,52	148,73	-	135,5	54,5	20	74,5	25,4	90	8,01
E 36 14 M 52,5 FB	36	1	160,43	157,64	-	141	54,5	16	70,5	25,4	94	8,57
E 38 14 M 52,5 FB	38	1	169,35	166,55	-	150	54,5	16	70,5	25,4	100	9,66
E 40 14 M 52,5 FB	40	1	178,26	175,46	-	159	54,5	16	70,5	25,4	106	10,82
E 43 14 M 52,5 FB	43	1	191,63	188,83	-	172	54,5	16	70,5	25,4	115	12,67
E 45 14 M 52,5 FB	45	1	200,54	197,75	-	181	54,5	16	70,5	25,4	121	13,99
E 48 14 M 52,5 FB	48	1	213,91	211,12	-	195	54,5	16	70,5	25,4	130	16,08
E 50 14 M 52,5 FB	50	2	222,82	220,03	180	150	54,5	16	70,5	25,4	100	14,14
E 56 14 M 52,5 FB	56	2	249,66	246,77	207	150	54,5	16	70,5	25,4	100	14,62
E 60 14 M 52,5 FB	60	2	267,39	264,59	225	150	54,5	16	70,5	25,4	100	15,49
E 63 14 M 52,5 FB	63	2	280,76	277,96	238	150	54,5	16	70,5	25,4	100	16,16
E 71 14 M 52,5 FB	71	2	316,41	313,62	274	150	54,5	16	70,5	25,4	100	17,45
E 75 14 M 52,5 FB	75	2	334,24	331,44	291	150	54,5	16	70,5	25,4	100	18,11
E 80 14 M 52,5 FB	80	2	356,52	353,72	314	150	54,5	16	70,5	25,4	100	19,02
E 90 14 M 52,5 FB	90	3	401,08	398,29	358	180	54,5	16	70,5	25,4	120	24,68
E 112 14 M 52,5 FB	112	3	499,12	496,33	456	180	54,5	16	70,5	25,4	120	29,05
E 140 14 M 52,5 FB	140	3	623,91	621,11	581	200	54,5	16	70,5	25,4	133	38,21
E 168 14 M 52,5 FB	168	3	748,69	745,89	706	200	54,5	16	70,5	25,4	133	44,11

Material: Z ≤ 80 SS 0717-02
Z ≥ 90 SS 0125-00

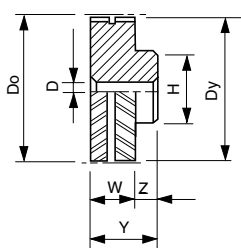

Utf. 1

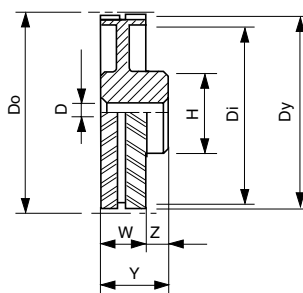

Utf. 2

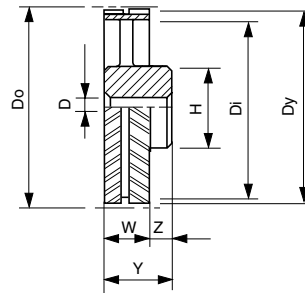

Utf. 3

Eagle kuggremskivor med förskjuten pilkugg

Delning 14 mm

E14M70 (för remsbredd 70 mm, standardbredd för både slutna och öppna längder)

Beteckning	Tand- antal	Utf	Do mm	Dy mm	Di mm	H mm	W mm	Z mm	Y mm	D förborrn mm	Max axelhål mm	Vikt kg
E 28 14 M 70 FB	28	1	124,78	121,99	-	109	72	20	92	25,4	73	6,41
E 30 14 M 70 FB	30	1	133,69	130,90	-	118	72	20	92	25,4	78	7,50
E 32 14 M 70 FB	32	1	142,61	139,81	-	126,5	72	26	98	25,4	84	9,21
E 34 14 M 70 FB	34	1	151,52	148,73	-	135,5	72	26	98	25,4	90	10,56
E 36 14 M 70 FB	36	1	160,43	157,64	-	144	72	26	98	25,4	95	11,93
E 38 14 M 70 FB	38	1	169,35	166,55	-	153	72	26	98	25,4	101	13,46
E 40 14 M 70 FB	40	1	178,26	175,46	-	162	72	26	98	25,4	107	15,07
E 43 14 M 70 FB	43	1	191,63	188,83	-	174	72	16	88	25,4	116	15,95
E 45 14 M 70 FB	45	1	200,54	197,75	-	183	72	16	88	25,4	122	17,60
E 48 14 M 70 FB	48	1	213,91	211,12	-	197	72	16	88	25,4	131	20,24
E 50 14 M 70 FB	50	1	222,82	220,03	-	205	72	16	88	25,4	137	22,06
E 56 14 M 70 FB	56	1	249,56	246,77	-	230	72	16	88	25,4	153	28,00
E 60 14 M 70 FB	60	2	267,39	264,59	225	150	72	16	88	25,4	100	19,51
E 63 14 M 70 FB	63	2	280,76	277,96	238	150	72	16	88	25,4	100	20,34
E 71 14 M 70 FB	71	2	316,41	313,62	274	150	72	16	88	25,4	100	21,94
E 75 14 M 70 FB	75	2	334,24	331,44	291	180	72	16	88	25,4	120	28,11
E 80 14 M 70 FB	80	2	356,52	353,72	314	180	72	16	88	25,4	120	29,00
E 90 14 M 70 FB	90	3	401,08	398,29	358	200	72	16	88	25,4	133	34,94
E 112 14 M 70 FB	112	3	499,12	496,33	456	200	72	16	88	25,4	133	40,78
E 140 14 M 70 FB	140	3	623,91	621,11	581	220	72	16	88	25,4	147	52,95
E 168 14 M 70 FB	168	3	748,69	745,89	731	220	72	16	88	25,4	147	60,78

E14M105 (för remsbredd 105 mm, standardbredd för både slutna och öppna längder)

Beteckning	Tand- antal	Utf	Do mm	Dy mm	Di mm	H mm	W mm	Z mm	Y mm	D förborrn mm	Max axelhål mm	Vikt kg
E 28 14 M 105 FB	28	1	124,78	121,99	-	109	107	26	133	25,4	73	9,29
E 30 14 M 105 FB	30	1	133,69	130,90	-	117,5	107	26	133	25,4	78	10,87
E 32 14 M 105 FB	32	1	142,61	139,81	-	126,5	107	26	133	25,4	84	12,58
E 34 14 M 105 FB	34	1	151,52	148,73	-	135,5	107	26	133	25,4	90	14,42
E 36 14 M 105 FB	36	1	160,43	157,64	-	144	107	26	133	25,4	96	16,35
E 38 14 M 105 FB	38	1	169,35	166,55	-	153	107	26	133	25,4	102	18,43
E 40 14 M 105 FB	40	1	178,26	175,46	-	162	107	26	133	25,4	108	20,63
E 43 14 M 105 FB	43	1	191,63	188,83	-	175	107	26	133	25,4	117	24,12
E 45 14 M 105 FB	45	1	200,54	197,75	-	183	107	16	123	25,4	122	24,70
E 48 14 M 105 FB	48	1	213,91	211,12	-	197	107	16	123	25,4	131	28,39
E 50 14 M 105 FB	50	1	222,82	220,03	-	205	107	16	123	25,4	137	30,95
E 56 14 M 105 FB	56	1	249,56	246,77	-	230	107	16	123	25,4	153	39,30
E 60 14 M 105 FB	60	2	267,39	264,59	225	180	107	16	123	25,4	120	38,25
E 63 14 M 105 FB	63	2	280,76	277,96	238	180	107	16	123	25,4	120	39,14
E 71 14 M 105 FB	71	2	316,41	313,62	274	200	107	16	123	25,4	133	45,74
E 75 14 M 105 FB	75	2	334,24	331,44	291	200	107	16	123	25,4	133	44,10
E 80 14 M 105 FB	80	2	356,52	353,72	314	200	107	16	123	25,4	133	46,27
E 90 14 M 105 FB	90	3	401,08	398,29	358	220	107	16	123	25,4	147	55,09
E 112 14 M 105 FB	112	3	499,12	496,33	456	220	107	16	123	25,4	147	63,77
E 140 14 M 105 FB	140	3	623,91	621,11	581	240	107	16	123	25,4	160	81,79
E 168 14 M 105 FB	168	3	748,69	745,89	706	240	107	16	123	25,4	160	93,38

Material: Z ≤ 80 SS 0717-02
Z ≥ 90 SS 0125-00

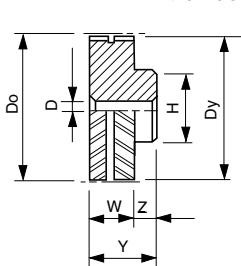

Utf. 1

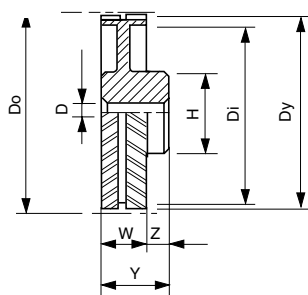

Utf. 2

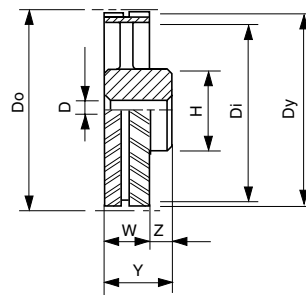

Utf. 3

Eagle kuggremskivor med förskjuten pilkugg i bussningsutförande

(Rekommenderat utförande vid bearbetning av kona i skiva med fast nav)

Delning 8 mm

E8M16 (för remsbredd 16 mm, standardbredd för både slutna och öppna längder)

Beteckning	Tand- antal	Ulf	Do mm	Dy mm	Di mm	H mm	W mm	Z mm	Y mm	Bussning	Max axelhål mm	Vikt kg
E20 8 M 16	20	1	50,93	49,56	-	41	17	5	22	1008	25	0,3
E22 8 M 16	22	1	56,02	54,65	-	46	17	5	22	1008	25	0,38
E24 8 M 16	24	1	61,12	59,75	-	51	17	5	22	1108	28	0,52
E25 8 M 16	25	1	63,66	62,29	-	54	17	5	22	1108	28	0,57
E26 8 M 16	26	1	66,21	64,84	-	58	17	5	22	1108	28	0,64
E28 8 M 16	28	1	71,30	69,93	-	62	17	5	22	1108	28	0,75
E30 8 M 16	30	1	76,40	75,03	-	67	17	9	26	1210	35	0,88
E32 8 M 16	32	1	81,49	80,12	-	72	17	9	26	1310	35	1,02
E34 8 M 16	34	1	86,58	85,21	-	77	17	9	26	1610	42	1,17
E36 8 M 16	36	1	91,68	90,30	-	82	17	9	26	1610	42	1,32
E38 8 M 16	38	1	96,77	95,40	-	87	17	9	26	1610	42	1,49
E40 8 M 16	40	1	101,86	100,49	-	92	17	14	31	2012	50	1,67
E44 8 M 16	44	1	112,05	110,67	-	102	17	14	31	2012	50	2,00
E45 8 M 16	45	1	114,59	113,22	-	105	17	14	31	2012	50	2,15
E48 8 M 16	48	1	122,23	120,86	-	113	17	14	31	2012	50	2,47
E50 8 M 16	50	1	127,33	125,96	-	118	17	14	31	2012	50	2,70
E52 8 M 16	52	1	132,42	131,05	-	123	17	14	31	2012	50	3,00
E56 8 M 16	56	1	142,61	141,24	-	133	17	14	31	2012	50	3,43
E60 8 M 16	60	1	152,79	151,42	-	143	17	14	31	2012	50	3,97
E63 8 M 16	63	2	160,43	159,06	135	110	17	14	31	2012	50	3,10
E64 8 M 16	64	2	162,97	161,60	138	110	17	14	31	2012	50	3,15
E68 8 M 16	68	2	173,16	171,79	148	110	17	14	31	2012	50	3,25
E72 8 M 16	72	2	183,35	181,97	158	110	17	14	31	2012	50	3,40
E75 8 M 16	75	2	190,99	189,62	166	110	17	14	31	2012	50	3,63
E76 8 M 16	76	2	193,52	192,16	168	110	17	14	31	2012	50	3,70
E80 8 M 16	80	2	203,72	202,35	178	110	17	14	31	2012	50	3,87
E90 8 M 16	90	2	229,19	227,82	204	110	17	14	31	2012	50	4,31
E112 8 M 16	112	2	285,21	283,84	260	110	17	14	31	2012	50	4,73
E140 8 M 16	140	2	356,52	355,15	331	110	17	14	31	2012	50	5,33
E180 8 M 16	180	3	458,38	457,01	433	150	17	14	31	2012	50	9,02
E224 8 M 16	224	3	570,43	569,06	545	150	17	14	31	2012	50	10,71

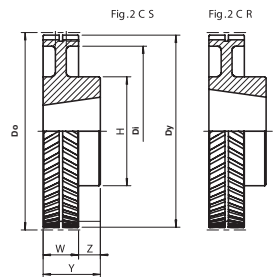
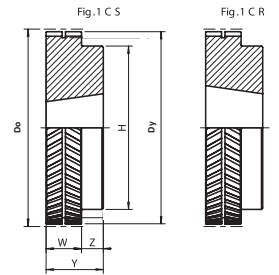

Material: Z ≤ 140 SS 0717-02
Z ≥ 180 SS 0125-00

Delning 8 mm

E8M25 (för remsbredd 25 mm, standardbredd enbart för öppna längder)

Beteckning	Tand- antal	Ulf	Do mm	Dy mm	Di mm	H mm	W mm	Z mm	Y mm	Bussning	Max axelhål mm	Vikt kg
E24 8 M 25	24	4	61,12	59,75	-	51	26	4	22	1108	25	0,70
E26 8 M 25	26	4	66,21	64,84	-	57,8	26	4	22	1108	28	0,85
E28 8 M 25	28	4	71,30	69,93	-	62	26	4	22	1108	28	1,00
E30 8 M 25	30	1	76,40	75,03	-	67	26	12	38	1215	35	1,15
E32 8 M 25	32	1	81,49	80,12	-	72	26	12	38	1215	35	1,35
E34 8 M 25	34	1	86,58	85,21	-	77	26	12	38	1615	42	1,50
E36 8 M 25	36	1	91,68	90,30	-	82	26	12	38	1615	42	1,75
E38 8 M 25	38	1	96,77	95,40	-	87	26	12	38	1615	42	1,95
E40 8 M 25	40	1	101,86	100,49	-	92	26	12	38	1615	42	2,00
E56 8 M 25	56	1	142,61	141,24	-	133	26	6	32	2012	50	4,40
E90 8 M 25	90	2	229,19	227,82	204	120	26	6	32	2012	50	6,50

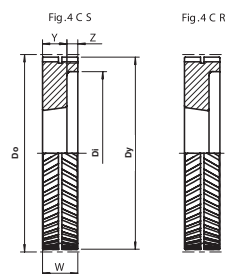
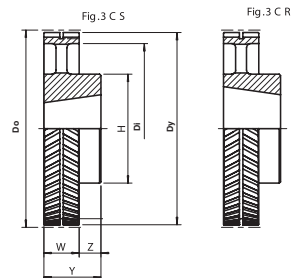

E20 8M 16, endast utf. 1CR

Material: Aluminium

Eagle kuggremskivor med förskjutet pilkugg i bussningsutförande

(Rekommenderat utförande vid bearbetning av kona i skiva med fast nav)

E8M32 (för remsbredd 32 mm, standardbredd för både slutna och öppna längder)

Beteckning	Tand- antal	Uff	Do mm	Dy mm	Di mm	H mm	W mm	Z mm	Y mm	Bussning	Max axelhål mm	Vikt kg
E20 8 M 32 FB	20	9	50,93	49,56	-	41	33	5,5	22	1008	25	0,48
E22 8 M 32 FB	22	9	56,02	54,65	-	46	33	5,5	22	1008	25	0,60
E24 8 M 32 FB	24	9	61,12	59,75	-	51	33	5,5	22	1108	28	0,80
E25 8 M 32 FB	25	9	63,66	62,29	-	54	33	5,5	22	1108	28	0,88
E26 8 M 32 FB	26	9	66,21	64,84	-	58	33	5,5	22	1108	28	0,98
E28 8 M 32 FB	28	1	71,30	69,93	-	62	33	5	38	1215	35	1,15
E30 8 M 32 FB	30	1	76,40	75,03	-	67	33	5	38	1215	35	1,34
E32 8 M 32 FB	32	1	81,49	80,12	-	72	33	5	38	1215	35	1,54
E34 8 M 32 FB	34	1	86,58	85,21	-	77	33	5	38	1615	42	1,76
E36 8 M 32 FB	36	1	91,68	90,30	-	82	33	5	38	1615	42	2,00
E38 8 M 32 FB	38	1	96,77	95,40	-	87	33	5	38	1615	42	2,25
E40 8 M 32 FB	40	5	101,86	100,49	-	92	33	-	33	2012	50	2,52
E44 8 M 32 FB	44	5	112,05	110,67	-	102	33	-	33	2012	50	3,10
E45 8 M 32 FB	45	5	114,59	113,22	-	105	33	-	33	2012	50	3,24
E48 8 M 32 FB	48	1	122,23	120,86	-	113	33	12	45	2517	65	3,72
E50 8 M 32 FB	50	1	127,33	125,96	-	118	33	12	45	2517	65	4,06
E52 8 M 32 FB	52	1	132,42	131,05	-	123	33	12	45	2517	65	4,50
E56 8 M 32 FB	56	1	142,61	141,24	-	133	33	12	45	2517	65	5,16
E60 8 M 32 FB	60	1	152,79	151,42	-	143	33	12	45	2517	65	5,97
E63 8 M 32 FB	63	1	160,43	159,06	-	151	33	12	45	2517	65	6,61
E64 8 M 32 FB	64	1	162,97	161,60	-	153	33	12	45	2517	65	6,70
E68 8 M 32 FB	68	2	173,16	171,79	148	120	33	12	45	2517	65	5,60
E72 8 M 32 FB	72	2	183,35	181,97	148	120	33	12	45	2517	65	5,80
E75 8 M 32 FB	75	2	190,99	189,62	166	120	33	12	45	2517	65	5,91
E76 8 M 32 FB	76	2	193,53	192,16	-	-	33	12	45	2517	65	-
E80 8 M 32 FB	80	2	203,72	202,35	178	120	33	12	45	2517	65	6,25
E90 8 M 32 FB	90	2	229,19	227,82	204	120	33	12	45	2517	65	6,96
E112 8 M 32 FB	112	2	285,21	283,84	260	120	33	12	45	2517	65	7,99
E140 8 M 32 FB	140	2	356,52	355,15	331	150	33	12	45	2517	65	11,50
E180 8 M 32 FB	180	3	458,38	457,01	433	150	33	12	45	2517	65	13,82
E224 8 M 32 FB	224	3	570,43	569,06	545	150	33	12	45	2517	65	16,38

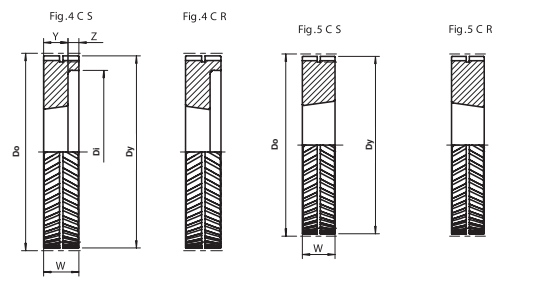
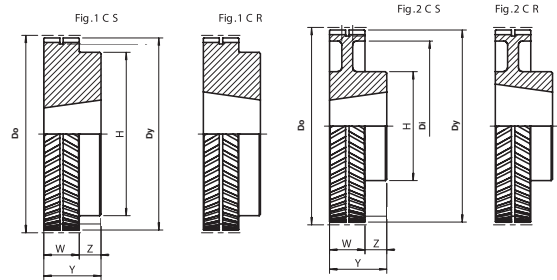

Delning 8 mm

E8M50 (för remsbredd 50 mm, standardbredd för både slutna och öppna längder)

Beteckning	Tand- antal	Uff	Do mm	Dy mm	Di mm	H mm	W mm	Z mm	Y mm	Bussning	Max axelhål mm	Vikt kg
E24 8 M 50	24	9	61,12	59,75	-	51	51	29	14,5	1008	25	1,15
E26 8 M 50	26	9	66,21	64,84	-	57,8	51	29	14,5	1108	28	1,40
E28 8 M 50	28	9	71,30	69,93	-	62	51	29	14,5	1108	28	1,85
E30 8 M 50	30	4	76,40	75,03	-	67	51	13	38	1215	35	1,90
E32 8 M 50	32	4	81,49	80,12	-	72	51	13	38	1215	35	2,20
E34 8 M 50	34	4	86,58	85,21	-	77	51	13	38	1615	42	2,50
E36 8 M 50	36	4	91,68	90,30	-	82	51	13	38	1615	42	2,80
E38 8 M 50	38	4	96,77	95,40	-	87	51	13	38	1615	42	3,20
E40 8 M 50	40	4	101,86	100,49	-	92	51	13	38	1615	42	3,40
E56 8 M 50	56	4	142,61	141,24	-	133	51	6	45	2517	65	7,00
E90 8 M 50	90	6	229,19	227,82	204	120	51	-	51	3020	75	10,00

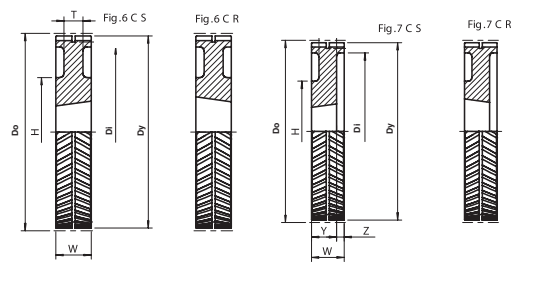

Material: Aluminium

Delning 8 mm

E8M64 (för remsbredd 64 mm, standardbredd för både slutna och öppna längder)

Beteckning	Tand- antal	Uff	Do mm	Dy mm	Di mm	H mm	W mm	Z mm	Y mm	Bussning	Max axelhål mm	Vikt kg
E20 8 M 64	20	9	50,93	49,56	-	40,7	65	21,5	22	1008	25	-
E22 8 M 64	22	9	56,02	54,65	-	45,9	65	21,5	22	1008	25	-
E24 8 M 64	24	9	61,12	59,75	-	51	65	21,5	22	1108	28	-
E25 8 M 64	25	9	63,66	62,29	-	53,5	65	21,5	22	1108	28	-
E26 8 M 64	26	9	66,21	64,84	-	57,8	65	21,5	22	1108	28	-
E28 8 M 64	28	4	71,30	69,93	-	62	65	27	38	1215	35	-
E30 8 M 64	30	4	76,40	75,03	-	67	65	27	38	1215	35	-
E32 8 M 64	32	4	81,49	80,12	-	72	65	27	38	1215	35	-
E34 8 M 64	34	4	86,58	85,21	-	77	65	27	38	1615	42	-
E36 8 M 64	36	4	91,68	90,30	-	82	65	27	38	1615	42	-
E38 8 M 64	38	4	96,77	95,40	-	87	65	27	38	1615	42	-
E40 8 M 64	40	4	101,86	100,49	-	92	65	33	32	2012	50	-
E44 8 M 64	44	4	112,05	110,67	-	102	65	33	32	2012	50	-
E45 8 M 64	45	4	114,59	113,22	-	105	65	33	32	2012	50	-
E48 8 M 64	48	4	122,23	120,86	-	113	65	20	45	2517	65	-
E50 8 M 64	50	4	127,33	125,96	-	118	65	20	45	2517	65	-
E52 8 M 64	52	4	132,42	131,05	-	123	65	20	45	2517	65	-
E56 8 M 64	56	4	142,61	141,24	-	133	65	20	45	2517	65	-
E60 8 M 64	60	4	152,79	151,42	-	143	65	20	45	2517	65	-
E63 8 M 64	63	4	160,43	159,06	-	151	65	20	45	2517	65	-
E64 8 M 64	64	4	162,97	161,60	-	153	65	20	45	2517	65	-
E68 8 M 64	68	7	173,16	171,79	-	163	65	20	45	2517	65	-
E72 8 M 64	72	7	183,35	181,97	-	163	65	20	45	2517	65	-
E75 8 M 64	75	8	190,99	189,62	-	180	65	20	45	2517	65	-
E76 8 M 64	76	8	193,53	192,16	-	180	65	20	45	2517	65	-
E80 8 M 64	80	8	203,72	202,35	-	180	65	20	45	2517	65	-
E90 8 M 64	90	8	229,19	227,82	204	120	65	20	45	2517	65	-
E112 8 M 64	112	8	285,21	283,84	260	120	65	20	45	2517	65	-
E140 8 M 64	140	2	356,52	355,15	331	150	65	11	76	3030	75	-
E180 8 M 64	180	3	458,38	457,01	433	150	65	11	76	3030	75	-
E224 8 M 64	224	3	570,43	569,06	545	150	65	11	76	3030	75	-

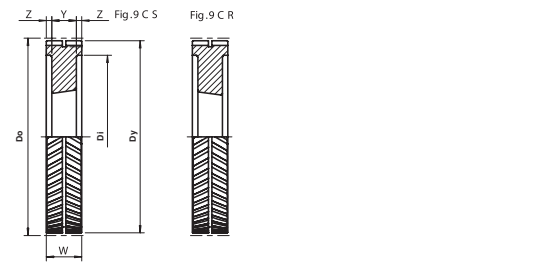
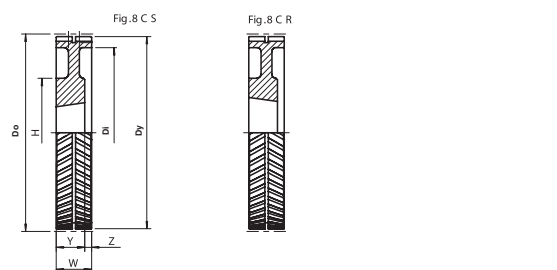

Material: Z ≤ 140 SS 0712-02
Z ≥ 180 SS 0125-00

Eagle kuggremskivor med förskjuten pilkugg i bussningsutförande

(Rekommenderat utförande vid bearbetning av kona i skiva med fast nav)

Delning 14 mm

E14M35 (för remsbredd 35 mm, standardbredd för både slutna och öppna längder)

Beteckning	Tand- antal	Ulf	Do mm	Dy mm	Di mm	H mm	W mm	Z mm	Y mm	Bussning	Max axelhål mm	Vikt kg
E 28 14 M 35	28	4	124,78	121,99	-	105	37	5	32	2012	50	3,59
E 30 14 M 35	30	1	133,69	130,90	-	114	37	8	45	2517	65	4,22
E 32 14 M 35	32	1	142,61	139,81	-	123	37	8	45	2517	65	4,89
E 34 14 M 35	34	1	151,52	148,73	-	132	37	8	45	2517	65	5,61
E 36 14 M 35	36	1	160,43	157,64	-	141	37	14	51	3020	75	6,38
E 38 14 M 35	38	1	169,35	166,55	-	150	37	14	51	3020	75	7,20
E 40 14 M 35	40	1	178,26	175,46	-	159	37	14	51	3020	75	8,06
E 43 14 M 35	43	1	191,63	188,83	-	172	37	14	51	3020	75	9,45
E 45 14 M 35	45	1	200,54	197,75	-	181	37	14	51	3020	75	10,44
E 48 14 M 35	48	1	213,91	211,12	-	195	37	14	51	3020	75	12,01
E 50 14 M 35	50	2	222,82	220,03	180	150	37	14	51	3020	75	9,85
E 56 14 M 35	56	2	249,66	246,77	207	150	37	14	51	3020	75	10,79
E 60 14 M 35	60	2	267,39	264,59	225	150	37	14	51	3020	75	11,48
E 63 14 M 35	63	2	280,76	277,96	238	150	37	14	51	3020	75	11,98
E 71 14 M 35	71	2	316,41	313,62	274	150	37	14	51	3020	75	12,95
E 75 14 M 35	75	2	334,24	331,44	291	150	37	14	51	3020	75	13,46
E 80 14 M 35	80	2	356,52	353,72	314	150	37	14	51	3020	75	14,14
E 90 14 M 35	90	2	401,08	398,29	358	180	37	14	51	3020	75	15,08
E 112 14 M 35	112	3	499,12	496,33	456	150	37	14	51	3020	75	17,99
E 140 14 M 35	140	3	623,91	621,11	581	150	37	14	51	3020	75	21,70
E 168 14 M 35	168	3	748,69	745,89	706	150	37	14	51	3020	75	25,41

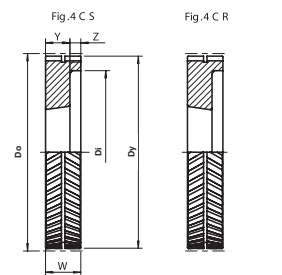
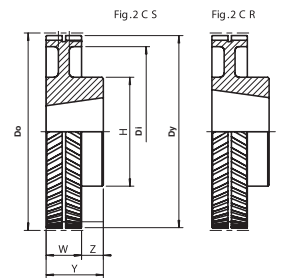
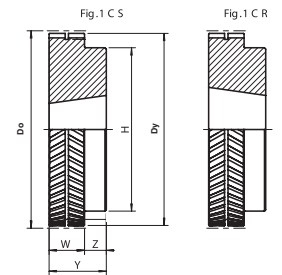

E14M52,5 (för remsbredd 52,5 mm, standardbredd för både slutna och öppna längder)

Beteckning	Tand- antal	Ulf	Do mm	Dy mm	Di mm	H mm	W mm	Z mm	Y mm	Bussning	Max axelhål mm	Vikt kg
E 28 14 M 52,5	28	4	124,78	121,99	-	109	54,5	9,5	45	2517	65	5,18
E 30 14 M 52,5	30	4	133,69	130,90	-	117,5	54,5	9,5	45	2517	65	6,02
E 32 14 M 52,5	32	4	142,61	139,81	-	126,5	54,5	9,5	45	2517	65	6,99
E 34 14 M 52,5	34	4	151,52	148,73	-	135,5	54,5	9,5	45	2517	65	8,01
E 36 14 M 52,5	36	4	160,43	157,64	-	141	54,5	3,5	51	3020	75	8,57
E 38 14 M 52,5	38	4	169,35	166,55	-	150	54,5	3,5	51	3020	75	9,66
E 40 14 M 52,5	40	4	178,26	175,46	-	159	54,5	3,5	51	3020	75	10,82
E 43 14 M 52,5	43	4	191,63	188,83	-	172	54,5	3,5	51	3020	75	12,67
E 45 14 M 52,5	45	4	200,54	197,75	-	181	54,5	3,5	51	3020	75	13,99
E 48 14 M 52,5	48	4	213,91	211,12	-	195	54,5	3,5	51	3020	75	16,08
E 50 14 M 52,5	50	8	222,82	220,03	180	150	54,5	3,5	51	3020	75	14,14
E 56 14 M 52,5	56	8	249,66	246,77	207	150	54,5	3,5	51	3020	75	14,62
E 60 14 M 52,5	60	8	267,39	264,59	225	150	54,5	3,5	51	3020	75	15,49
E 63 14 M 52,5	63	8	280,76	277,96	238	150	54,5	3,5	51	3020	75	16,16
E 71 14 M 52,5	71	8	316,41	313,62	274	150	54,5	3,5	51	3020	75	17,45
E 75 14 M 52,5	75	8	334,24	331,44	291	150	54,5	3,5	51	3020	75	18,11
E 80 14 M 52,5	80	8	356,52	353,72	314	150	54,5	3,5	51	3020	75	19,02
E 90 14 M 52,5	90	8	401,08	398,29	358	180	54,5	3,5	51	3020	75	24,68
E 112 14 M 52,5	112	10	499,12	496,33	456	180	54,5	3,5	51	3020	75	29,05
E 140 14 M 52,5	140	10	623,91	621,11	581	200	54,5	3,5	51	3020	75	38,21
E 168 14 M 52,5	168	10	748,69	745,89	706	200	54,5	3,5	51	3020	75	44,11

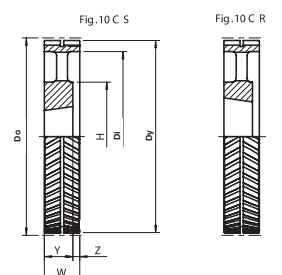
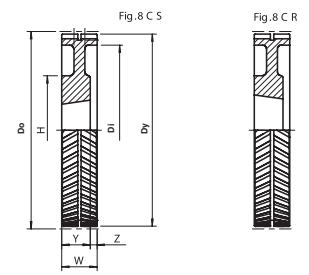

Material: Z ≤ 80 SS 0717-02
Z ≥ 90 SS 0125-00

Eagle kuggremskivor med förskjuten pilkugg i bussningsutförande

(Rekommenderat utförande vid bearbetning av kona i skiva med fast nav)

Delning 14 mm

E14M70 (för rembredd 70 mm, standardbredd för både slutna och öppna längder)

Beteckning	Tand- antal	Utf	Do mm	Dy mm	Di mm	H mm	W mm	Z mm	Y mm	Bussning	Max axelhål mm	Vikt kg
E 28 14 M 70	28	4	124,78	121,99	-	109	72	27	45	2517	65	6,41
E 30 14 M 70	30	4	133,69	130,90	-	118	72	27	45	2517	65	7,50
E 32 14 M 70	32	4	142,61	139,81	-	126,5	72	27	45	2517	65	9,21
E 34 14 M 70	34	1	151,52	148,73	-	135,5	72	4	76	3030	75	10,56
E 36 14 M 70	36	1	160,43	157,64	-	144	72	4	76	3030	75	11,93
E 38 14 M 70	38	1	169,35	166,55	-	153	72	4	76	3030	75	13,46
E 40 14 M 70	40	1	178,26	175,46	-	162	72	4	76	3030	75	15,07
E 43 14 M 70	43	1	191,63	188,83	-	174	72	17	89	3535	90	15,95
E 45 14 M 70	45	1	200,54	197,75	-	183	72	17	89	3535	90	17,60
E 48 14 M 70	48	1	213,91	211,12	-	197	72	17	89	3535	90	20,24
E 50 14 M 70	50	1	222,82	220,03	-	205	72	17	89	3535	90	22,06
E 56 14 M 70	56	1	249,56	246,77	-	230	72	17	89	3535	90	28,00
E 60 14 M 70	60	2	267,39	264,59	225	150	72	4	76	3030	75	19,51
E 63 14 M 70	63	2	280,76	277,96	238	150	72	4	76	3030	75	20,34
E 71 14 M 70	71	2	316,41	313,62	274	150	72	4	76	3030	75	21,94
E 75 14 M 70	75	2	334,24	331,44	291	180	72	17	89	3535	90	28,11
E 80 14 M 70	80	2	356,52	353,72	314	180	72	17	89	3535	90	29,00
E 90 14 M 70	90	2	401,08	398,29	358	200	72	17	89	3535	90	34,94
E 112 14 M 70	112	3	499,12	496,33	456	200	72	17	89	3535	90	40,78
E 140 14 M 70	140	3	623,91	621,11	581	220	72	17	89	3535	90	52,95
E 168 14 M 70	168	3	748,69	745,89	731	220	72	17	89	3535	90	60,78

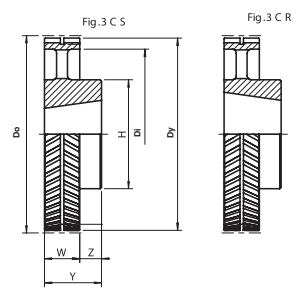
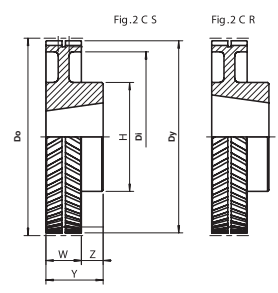
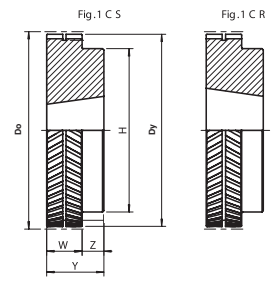

E14M105 (för rembredd 105 mm, standardbredd för både slutna och öppna längder)

Beteckning	Tand- antal	Utf	Do mm	Dy mm	Di mm	H mm	W mm	Z mm	Y mm	Bussning	Max axelhål mm	Vikt kg
E 28 14 M 105	28	9	124,78	121,99	-	109	107	31	45	2517	65	9,29
E 30 14 M 105	30	9	133,69	130,90	-	117,5	107	31	45	2517	65	10,87
E 32 14 M 105	32	9	142,61	139,81	-	126,5	107	31	45	2517	65	12,58
E 34 14 M 105	34	9	151,52	148,73	-	135,5	107	15,5	76	3030	75	14,42
E 36 14 M 105	36	9	160,43	157,64	-	144	107	15,5	76	3030	75	16,35
E 38 14 M 105	38	9	169,35	166,55	-	153	107	15,5	76	3030	75	18,43
E 40 14 M 105	40	9	178,26	175,46	-	162	107	15,5	76	3030	75	20,63
E 43 14 M 105	43	4	191,63	188,83	-	175	107	18	89	3535	90	24,12
E 45 14 M 105	45	4	200,54	197,75	-	183	107	18	89	3535	90	24,70
E 48 14 M 105	48	4	213,91	211,12	-	197	107	5	102	4040	100	28,39
E 50 14 M 105	50	4	222,82	220,03	-	205	107	5	102	4040	100	30,95
E 56 14 M 105	56	4	249,56	246,77	-	230	107	5	102	4040	100	39,30
E 60 14 M 105	60	8	267,39	264,59	225	180	107	18	89	3535	90	38,25
E 63 14 M 105	63	8	280,76	277,96	238	180	107	18	89	3535	90	39,14
E 71 14 M 105	71	8	316,41	313,62	274	200	107	5	102	4040	100	45,74
E 75 14 M 105	75	8	334,24	331,44	291	200	107	5	102	4040	100	44,10
E 80 14 M 105	80	8	356,52	353,72	314	200	107	5	102	4040	100	46,27
E 90 14 M 105	90	8	401,08	398,29	358	220	107	5	102	4040	100	55,09
E 112 14 M 105	112	10	499,12	496,33	456	220	107	5	102	4040	100	63,77
E 140 14 M 105	140	3	623,91	621,11	581	240	107	20	127	5050	125	81,79
E 168 14 M 105	168	3	748,69	745,89	706	240	107	20	127	5050	125	93,38

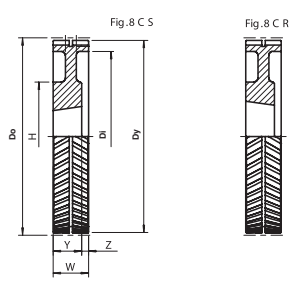
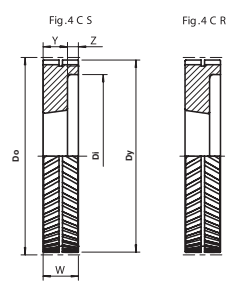

Material: Z ≤ 80 SS 0717-02
Z ≥ 90 SS 0125-00

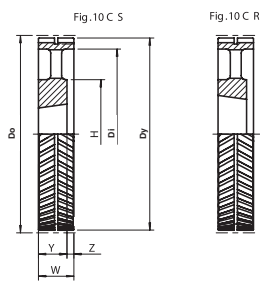
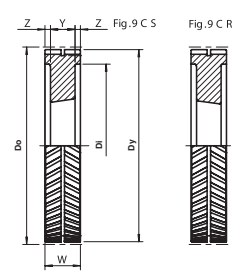

Del2

JENS S.

Kuggremmar i polyuretan

Öppna längder för

- linjärdrifter – positionering
- transport

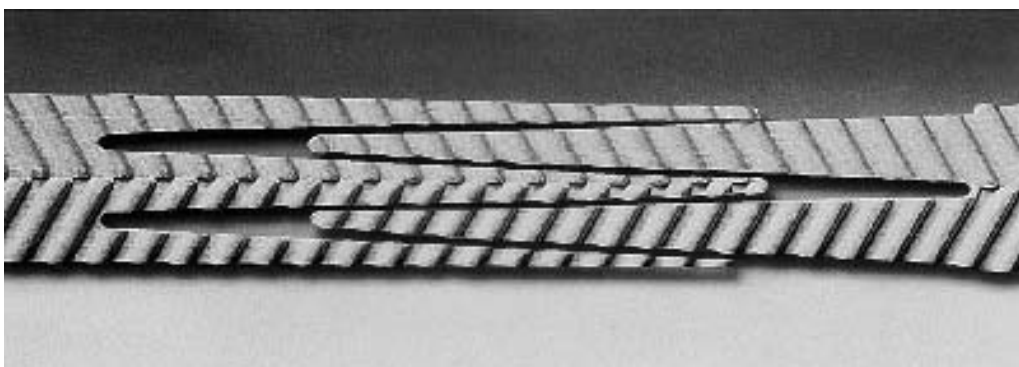
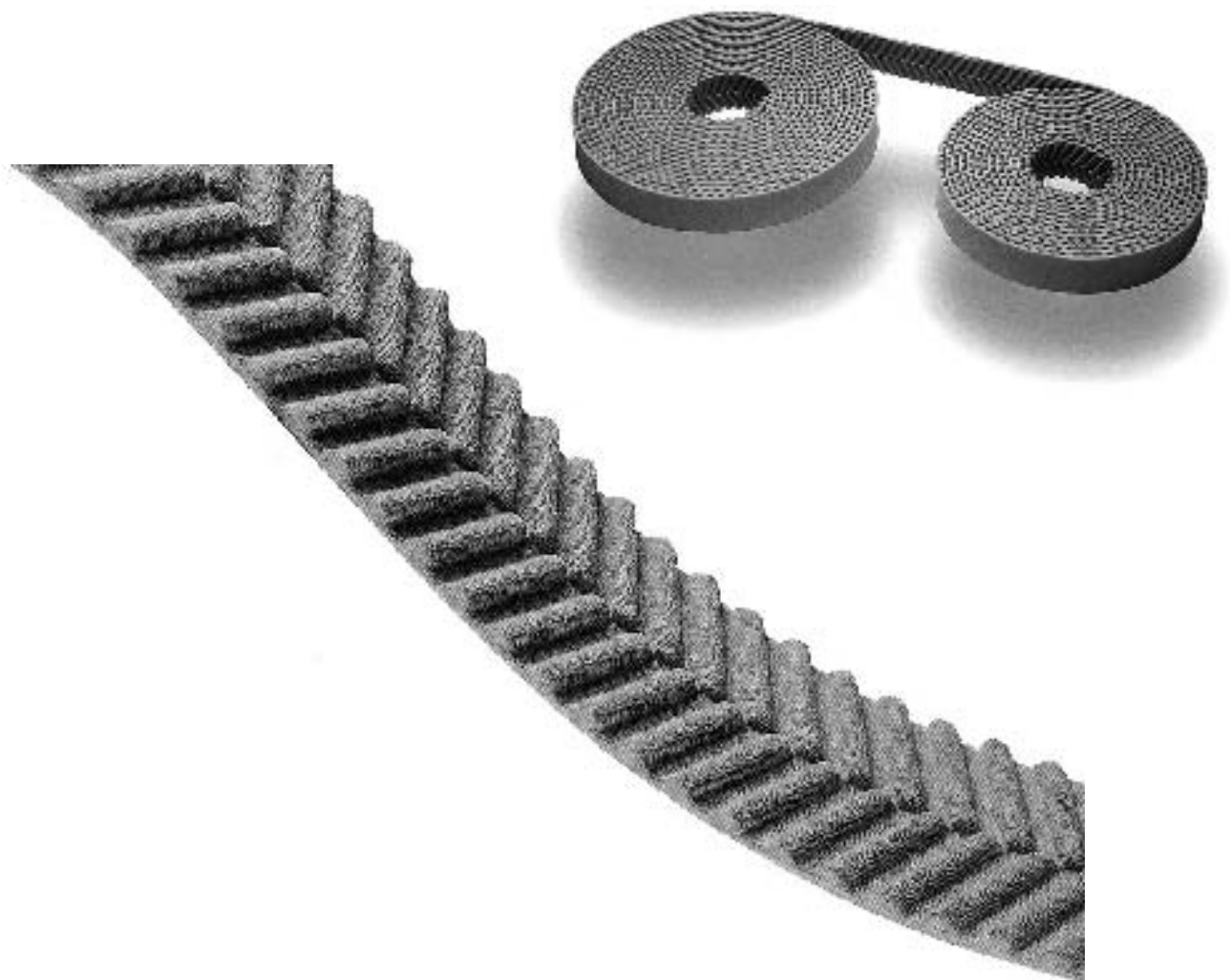

● Presentation av Eagle polyuretanan kuggremmar i öppna längder eller som skarvad

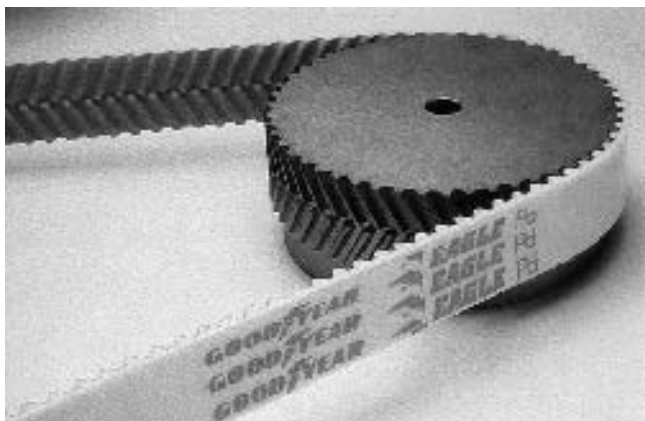

Goodyear introducerade Eagle kuggremmar och kuggremskivor 1997. Eagle kuggremmar har klara fördelar jämfört med konventionella kuggremmar med raskurna kuggar. Den patenterade kuggformen medger ett kontinuerligt rullande ingrepp i skivan. Den unika konstruktionen med den förskjutna pilkuggen reducerar ljudet och minimerar vibrationerna i driften. Eagleremmens bättre effektöverföringsförmåga medför smalare remmar och skivor vilket resulterar i kompaktare drifter. Eagleremmen finns nu även i polyuretanan med öppna ändar som metervara eller som skarvad rem.

● Låg ljudnivå

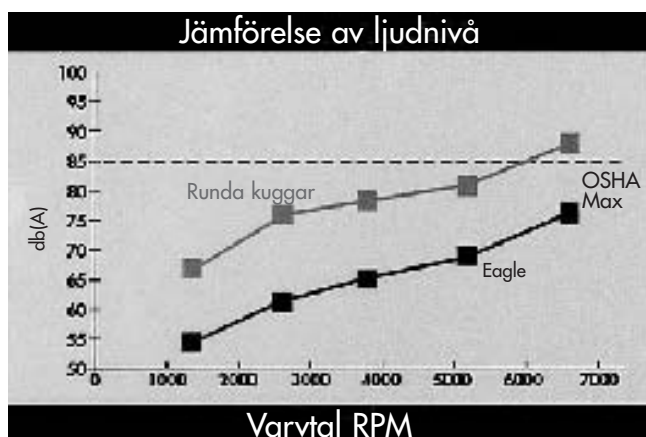

Eagleremmen är lösningen på befintliga applikationer där högt ljud, en negativ egenskap hos raka kuggar, skall elimineras. Kuggarnas konstruktion (H.O.T. Helical Offset Tooth) och kontinuerligt rullande tandgrepp, gör att remmen går tystare än andra synkronremmar. Goodyear Eagle kuggremmar är 17-19 dB(A) tystare än konventionella kuggremmar.

● Självcentrerande

Den förskjutna pilkuggen centrerar remmen till mitten av skivan, vilket eliminerar att remmen vandrar i sidled. Jämfört med konventionella kuggremskivor med raka tänder behöver Eagleskivorna ej flänsar och den totala skivbredden reduceras därmed.



● Låga vibrationer

Eagleremmens kuggkonstruktion minimerar vibrationerna även mot släta spännrullar och vändhjul liksom vid remmens in- och utgång mot ett glidunderlag. Den förskjutna pilkuggen ger en konstant vinkelhastighet vilket även det reducerar vibrationerna.

● Inget behov av flänsar

Den självcentrerande remmen eliminerar behovet av flänsar. Den är därför lämplig att använda där uppstickande flänsar i annat fall skulle utgöra ett hinder.

● Kan även köras på plana hjul

Eagleremmens geometri och kontinuerligt rullande ingrepp möjliggör användande av släta spännrullar på kuggsidan utan ökat ljud och vibrationer. Hjul med kuggar behövs enbart på drivsidan och endast om särskilda skäl finns på icke drivande hjul.

● Hög kuggbelastning

Eagleremmens kuggsida är försedd med en förstärkning av nylonväv, vilken ökar remmens lastkapacitet och medger att kuggarna överför högre moment samt ger en ökad slitlighet.

● Eagle polyuretan kuggremmar i öppna längder – konstruktion

Eagleremmarna i metervara är tillverkade i termoplastisk polyuretan vilket ger en utmärkt nötningsresistens. Remmen kan förses med olika korder beroende på driftens karaktäristik och behov av lastkapacitet och böjningsradie. Eagleremmen tillverkas med höga toleranser och mycket god dimensionsstabilitet. Remmen kan förses med nylon på ryggsidan för speciella applikationer. Ryggsidan kan även beläggas med andra material för att uppnå erforderliga egenskaper.

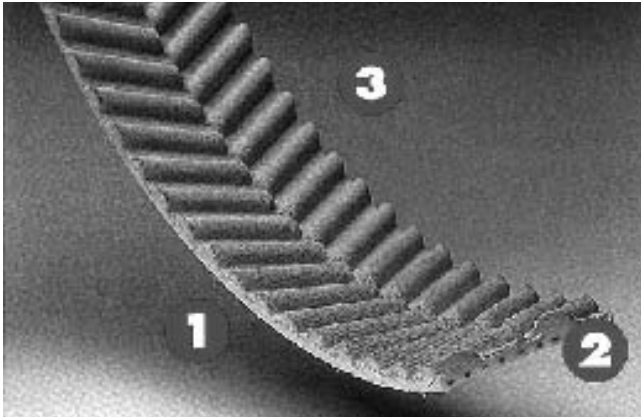

- 1.) Remmen är tillverkad av vit termoplastisk polyuretan.
- 2.) Kord av töjningsstabil stål.
- 3.) Tandsida belagd med grå nylonväv.

● Mekaniska egenskaper

- Hög dimensionsstabilitet
- Låg förspänning
- Låg ljudnivå
- Hög nötningsbeständighet
- Litet underhåll
- Hög flexibilitet
- Hög precision på linjär positionering

● Kemiska egenskaper

God resistens mot:

- Åldring
- Hydrolys
- UVA-strålning
- Ozon

- Arbetstemperatur -30°C till +80°C kortvarigt upp till 110°C.
- Hög resistens mot olja och fett.
- God resistens mot många syror och alkalier.
- Kan sammanfogas med andra termoplastiska material.

● Eagle – öppen längd

Eagleremmen på metervara är producerad med korderna liggande parallellt med remkanten. All kraft fördelas därmed jämt mellan korderna. Standard rullängd är 100 mtr. Andra längder på förfrågan.

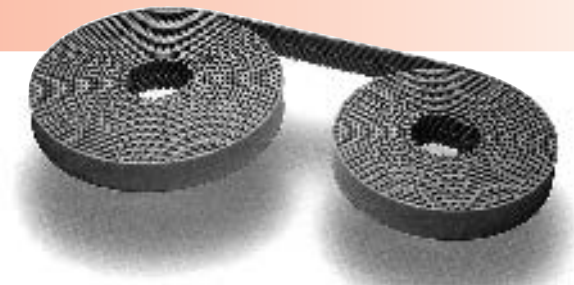

● Eagle – skarvad

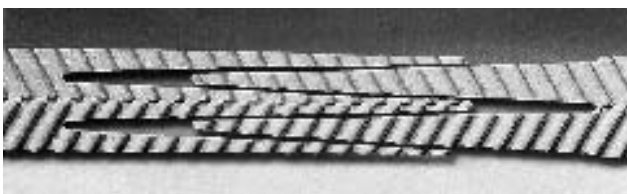

Eagle öppna kuggremmar i polyuretan kan skarvas till valfri längd. Dessa remmar användes primärt för transportändamål och vid långa axelavstånd.

● Rembeteckningar

Eagleremmarnas beteckningar:

E8M16	E14M35
E8M25	E14M52,5
E8M32	E14M70
E8M50	E14M105

Exempel: E8M16

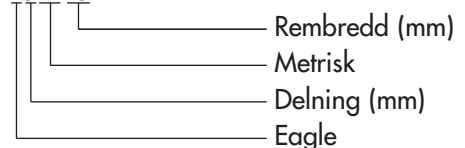

Ange om remmen skall levereras i "öppen längd" eller "skarvad"

Data Eagle polyuretan kuggremmar

STANDARD BREDDER (mm)	8M				14M			
	16	25	32	50	35	52,5	70	105
Rem vikt g/m	85	145	180	300	400	600	800	1200
Breddtolerans	←	± 0,5 mm		→	←	± 1 mm		→
Standard rullängd	←	100 m		→	←	100 m		→
Tjocklek	←	5,33 ± 0,3 mm		→	←	8,64 ± 0,4 mm		→
Minimum skarvad längd	←	900 mm		→	←	900 mm		→
Standard delningstolerans	←	± 0,8 mm/m		→	←	± 0,8 mm/m		→
Min antal kuggar	←	20		→	←	32		→
Min diameter för inv spännrulle	←	50 mm		→	←	160 mm		→
Min diameter för utv spännrulle	←	100 mm		→	←	250 mm		→

Längdtoleransen kan endast mätas med specificerad remspänning

Hållfasthet kuggar

8M				14M			
RPM (n1)	Fs (N/cm)	RPM (n1)	Fs (N/cm)	RPM (n1)	Fs (N/cm)	RPM (n1)	Fs (N/cm)
0	85	1000	57	0	160	1000	96
20	83	1250	54	20	157	1250	89
40	82	1500	51	40	154	1500	83
60	81	1750	48	60	152	1750	77
80	80	2000	46	80	149	2000	72
100	79	2500	43	100	147	2500	64
200	75	3000	40	200	137	3000	57
300	71	3500	37	300	130	3500	50
400	68	4000	35	400	122	4000	47
500	66	5000	31	500	117	5000	38
750	61	8000	23	750	105		

Fs = Överföringsbar kraft (N) per cm rembredd och per kugg i ingrepp.

Tillåtna draglaster

8M				14M			
b Bredd (mm)	Fm Öppen längd (N)	Fm Skarvad (N)	Brott- last (N)	b Bredd (mm)	Fm Öppen längd (N)	Fm Skarvad (N)	Brott- last (N)
16	2470	1200	8640	35	9300	4650	37200
25	4200	2100	14700	52,5	14700	7350	55800
32	5430	2700	19000	70	19600	9800	74400
50	8640	4300	30250	105	32600	16300	114000

Fm = Max tillåten draglast

Fm = Max tillåten draglast

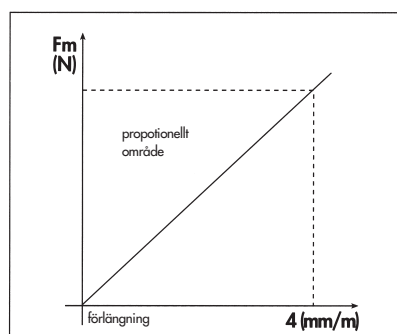

Dimensionering

Linjär drift

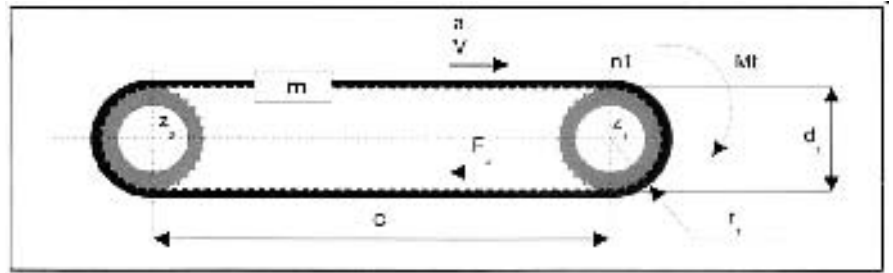

Omega linjär drift

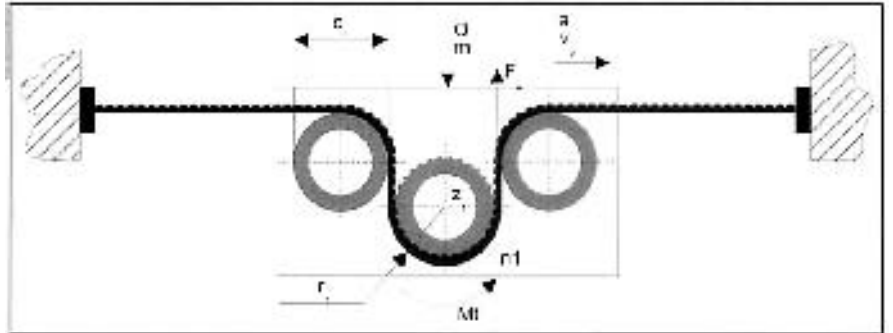

Transportördrift

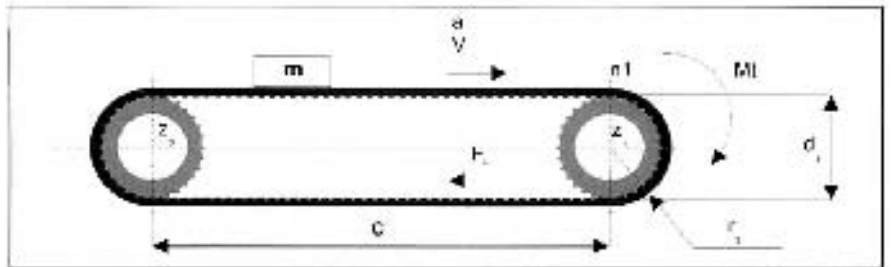

Följande sidor innehåller data, formler och tabeller som erfordras för att dimensionera en ny remdrift. För kritiska och svåra driffall rekommenderar vi att ni kontaktar JENS S Transmission AB

Beteckningar och enheter

a	m/s ²	Acceleration	c	mm	Axelavstånd
b	mm	Rembredd	g	m/s ²	Gravitation (9,81)
S	-	Driffaktor	μ	-	Friktionskoefficient
E	mm	Förlängning	m	Kg	Transporterad massa
*d_{1,2,3, etc.}	mm	Spännrulldiameter	Mt	Nm	Drivmoment
*D_{1,2,3, etc.}	mm	Skivdiameter	n₁	1/min	Varvtal skiva 1
F_p	N	Försträckning	P	Kw	Motoreffekt
F_e	N	Effektiv spänning	Q	N	Kraft av massan
F_m	N	Max tillåten draglast i remmen	V	m/sek	Remhastighet
F_v	N/cm	Max tillåten last per kugg och cm rembredd	Z_{1,2,3, etc.}	-	Tandantal på skiva 1,2,3 etc.
			Z_m	-	Kuggar i ingrepp på drivhjulet (<12)
			F_v	N	Brottlast

Användbara formler och omräkningstal

$$V = \frac{D_1 \times n_1}{19100}$$

$$n_1 = \frac{V \times 19100}{D_1}$$

$$D_1 = \frac{V \times 19100}{n_1}$$

$$m = \frac{Q}{g}$$

$$P = \frac{M_t \times n_1}{9550}$$

$$M_t = \frac{9550 \times P}{n_1}$$

$$M_t = \frac{F_e \times D_1}{2}$$

$$Q = mg$$

Omräkning av spännrullens utvändiga diameter till delningsdiameter

Invändig plan spännrulle (på kuggsidan) **8 mm** deln. d_{1,2,3} etc. = Utv. diameter + 7,5 mm **14 mm** deln. d_{1,2,3} etc. = Utv. diameter + 13,5 mm
 Utvändig plan spännrulle (på ryggsidan) **8 mm** deln. d_{1,2,3} etc. = Utv. diameter + 3,1 mm **14 mm** deln. d_{1,2,3} etc. = Utv. diameter + 3,8 mm

● Välj kuggdelning och remhjul

För val av delning (8 mm eller 14 mm) se tabell 1 eller 2 på sid 37.

För val av skivstorlek är det önskvärt att ha så nära 12 kuggar i ingrepp som möjligt.

● Beräkning av effektiv remspänning

När massan är känd → För horisontella och transporterande drifter. $F_e = (m \times a) + (m \times g \times \mu)$
(Värden för μ finns i tabell 3 på sid 37).

→ För vertikala drifter $F_e = (m \times a) + (m \times g)$

När momentet är känt $F_e = 2000 Mt/D_1$

När drifteffekten är känd $F_e = 19.1 \times 10^6 \times P/D_1 \times n_1$

● Beräkning av rembredd

Erforderlig rembredd b beräknas enligt följande.

$$b = 10 \times S \times F_e / (Z_m \times F_s)$$

S = Driftfaktor från tabell 4 sid 37

F_e = Från beräkning enligt ovan

Z_m = Antal kuggar i ingrepp på drivande hjulet

$Z_m = Z_i \times \text{kontaktvinkel} / 360$

(om $Z_m \geq 12$ för applikation med öppna ändar använd $Z_m=12$)

(om $Z_m \geq 6$ för applikation med skarvad rem använd $Z_m=6$)

● Förspänning

Rekommenderad installationsspänning $F_p \geq F_e$ för linjär- och Omega linjärdrift

$F_p \approx F_e/2$ för transportördrift

● Kontroll av tillåten draglast

För max tillåtna draglast i remmen vald med: $F_p + F_e \geq F_m$ (se tabell på sid 32)

● Kontroll av minimidiameter

Kontrollera att valda hjul och spännrullediametrar är större än minimidiametrar på sid 32

● Beräkning av remlängd

Beräkna remlängd genom att använda omräkningstal för hjul och spännrullar på sid 33

● Förlängning

När remmen är i drift uppstår en förlängning proportionell mot F_m

$$E = \frac{4 \times F_e}{F_m}$$

○ Beräkning av linjär drift – exempel (skarvad rem)

Driftdata: $C = 5.000 \text{ mm}$
 $d_1 = 100 \text{ mm}$
 $V = 0,5 \text{ m/s}$
 $a = 0,5 \text{ m/s}^2$
Glidunderlag av nylon
 $Q = 4.000 \text{ N}$
Små spetsbelastningar

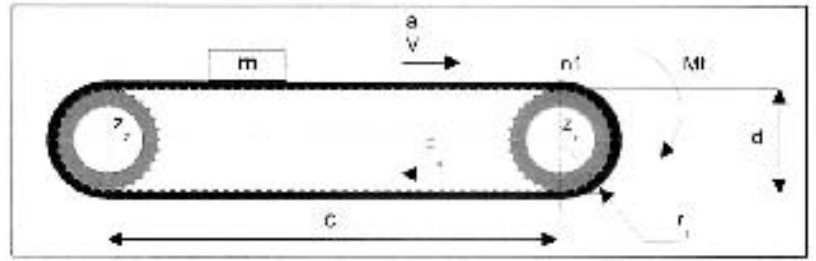

○ Välj kuggdelning och remhjul

I tabell 2 på sid 37 väljes rem med 8 mm delning med beaktande av värdena för Q och a .

Sedan väljer vi skivdiameter enligt förutsättningarna ovan $d_1=100 \text{ mm}$. På sid 22 ser vi att $Z_1=38$ kuggar med delningsdiameter $96,77 \text{ mm}$ kommer närmast.

○ Beräkning av effektiv remspänning

När massan är känd kan F_e beräknas. $F_e = (M \times a) + (m \times g \times \mu)$

$$F_e = (408 \times 0,5) + (408 \times 9,81 \times 0,35) = 1.605 \text{ N}$$

Värde på μ är 0,35 enligt tabell 3 på sid 37

$$M = Q/g = 4.000/9,81 = 408$$

○ Beräkning av remsbredd

$$b = \frac{F_e \times S \times 10}{Z_m \times F_s}$$

$$b = \frac{1605 \times 1,4 \times 10}{6 \times 79} = 47 \text{ mm}$$

$F_e =$ Från ovan 1605N

$S =$ Från tabell 4 sid 37, låga spetsbelastningar $S = 1,4$

$Z_m =$ Med 38 kuggar och 180° omslutningsvinkel blir antalet

Kuggar i ingrepp = 19. Men Z_m för skarvade remmar är 6.

$$n_1 = (V \times 60.000)/(\pi \times d_1)$$

$$= (0,5 \times 60.000)/(\pi \times 96,77) = 99 \text{ 1/min}$$

$$d_1 = 96,77 \text{ enl. ovan}$$

$$F_s = 79 \text{ N/cm (sid 32, vid 100 rpm)}$$

Närmaste standardbredd är 50 mm

Välj rem E8M50

○ Förspänning

$$F_p \geq F_e/2 \quad F_p \geq 802 \text{ N}$$

○ Kontroll av tillåten draglast

Från sid 32 ser vi att tillåten draglast $F_m = 4300 \text{ N}$ för skarvad rem E8M50

$$F_p + F_e \leq F_m \quad (F_p + F_e = 802 + 1.605 = 2.407 \text{ N})$$

$2.407 \leq 4.300$ vald rem är rätt dimensionerad

○ Kontroll av minimidiameter

Kontrollera på sid 32 att minimidiametrar ej underskrides

○ Beräkning av remlängd

Remlängd = skivdiam $\times \pi + 2 \times$ axelavstånd

$$\text{Remlängd} = 96,77 \times \pi + 2 \times 5000 = 10.304 \text{ mm}$$

○ Förlängning

$$E = \frac{4 \times F_e}{F_m} = \frac{4 \times 1.605}{4.300} = 1,49 \text{ mm/m} \quad \text{I dynamiskt tillstånd uppgår förlängningen till 1,49 mm/m belastad rem.}$$

● Beräkning av transportördrift – exempel (öppen längd)

Driftdata: $C = 2.000 \text{ mm}$
 $d_1 = 50 \text{ mm}$
 $n_1 = 300 \text{ 1/min}$
 $P = 1,5 \text{ Kw}$
Låga spetsbelastningar

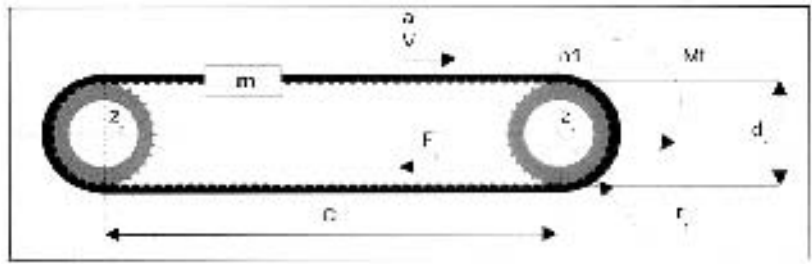

● Välj kuggdelning och remhjul

I tabell 1 på sid 37 Väljes rem med 8 mm delning med beaktande av värdena för P och n1.

Sedan väljer vi skivdiameter enligt förutsättningarna ovan $d_1=50\text{mm}$. På sid 22 ser vi att $Z_1=20$ kuggar med delningsdiameter 50,93 mm kommer närmast.

● Beräkning av effektiv remspänning

När driveffekten är känd kan F_e beräknas

$$F_e = \frac{19,1 \times 10^6 \times P}{D_1 \times n_1} = \frac{19,1 \times 10^6 \times 1,5}{50,93 \times 300} = 1875 \text{ N}$$

● Beräkning av rembredd

$$b = \frac{F_e \times S \times 10}{Z_m \times F_s}$$

$$b = \frac{1875 \times 1,4 \times 10}{10 \times 71} = 36,97 \text{ mm}$$

Närmaste standardbredd är 32 mm

Välj rem E8M32

F_e = Från ovan (1875 N)

S = Från tabell 4 sid 33, låga spetsbelastningar $S = 1,4$

Z_m = Med 20 kuggar och 180° omslutningsvinkel blir antalet

Kuggar i ingrepp = 10

$n_1 = 300 \text{ 1/min}$

$F_s = 71 \text{ N/cm}$ (sid 28, vid 300 rpm)

● Förspänning

$$F_p \geq F_e \quad F_p \geq 1,875 \text{ N}$$

● Kontroll av tillåten draglast

Från sid 32 ser vi att för rem E8M32 i öppen längd är tillåten draglast $F_m = 5.430 \text{ N}$

$$F_p + F_e \leq F_m \quad (F_p + F_e = 1,875 + 1,875 = 3,750 \text{ N})$$

$3,750 \leq 5,430$ vald rem är rätt dimensionerad

● Kontroll av minimidiameter

Kontrollera på sid 32 att minimidiametrar ej underskrides

● Beräkning av remlängd

Beräkna remlängd genom att använda omräkningstal för hjul och spännrullar på sid 33

● Förlängning

$$E = \frac{4 \times F_e}{F_m} = \frac{4 \times 1,875}{5,430} = 1,38 \text{ mm/m} \quad \text{I dynamiskt tillstånd uppgår förlängningen till 1,38 mm/m belastad rem.}$$

Val av kuggdelning

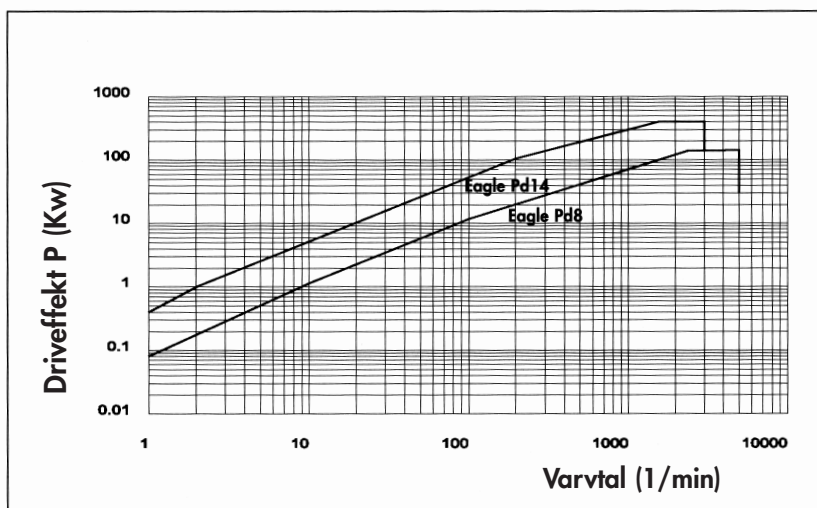

Tabell 1

Val av kuggdelning
När driveffekt och varvantal är kända

Val av kuggdelning

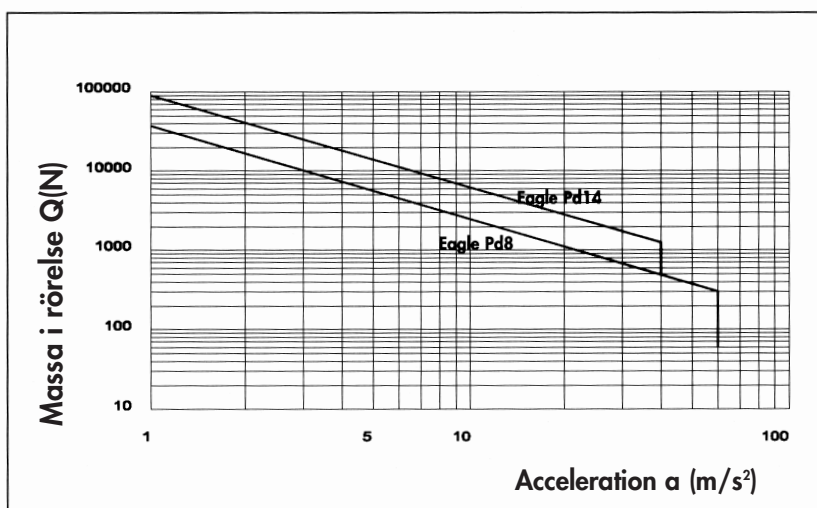

Tabell 2

Val av kuggdelning
När massa i rörelse och acceleration är kända

Tabell 3

Friktionskoefficient

Glidfriktion

Polyuretan/STÅL	$\mu = 0.7$
Polyuretan/NYLON	$\mu = 0.35$
Polyuretan NFT/STÅL	$\mu = 0.35$
Polyuretan NFT/NYLON	$\mu = 0.15$

RULLFRIKTION

LAGER	$\mu = 0.015$
-------	---------------

Tabell 4

Driffaktor

Val av driffaktor S beror på driftens karaktär. Följande tabell visar några riktvärden.

Jämn belastning	1,0
Låga spetsbelastningar	1,4
Höga spetsbelastningar	1,7
Mycket höga spetsbelastningar	2,0

Klämplattor

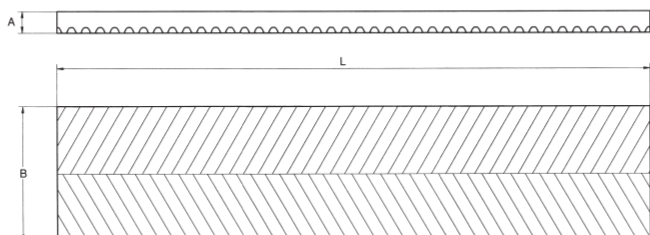

Rem	A (mm)	B (mm)	L (mm)	Material
E8M16	12	75	120	Alluminium
E8M25	12	75	120	Alluminium
E8M32	12	75	120	Alluminium
E8M50	12	75	120	Alluminium
E14M35	18.5	130	200	Alluminium
E14M52,5	18.5	130	200	Alluminium
E14M70	18.5	130	200	Alluminium
E14M105	18.5	130	200	Alluminium

Remspänningsmätare

RSM 2000



Remspänningsmätaren mäter remmens vibrationsfrekvens vid anslag mot remmen.

Mätaren omvandlar sedan frekvensen till remspänning i (N) baserat på inmatade värden på remmens vikt och den fria spannlängden.

Eagle polyuretan kuggremmar Medbringare

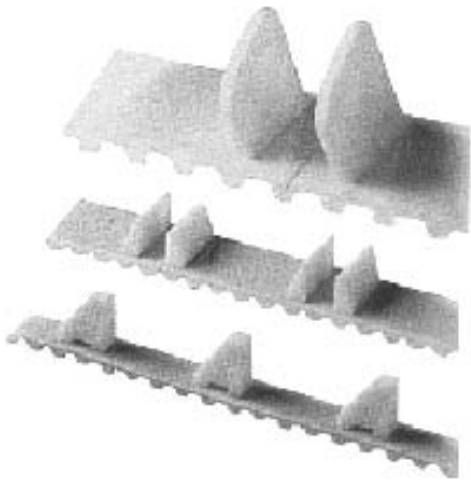

Många olika typer av medbringare kan fästas på remmens ryggsida.

Kontakta JENS S Transmission AB för uppgifter om medbringartyper.

Eagle kuggremmar med beläggning

NFT

Nylonväv på kuggsidan är standard på Eagle polyuretan kuggremmar. Kuggarna belägges med en grå nylonväv på kuggarna för att minimera friktion och ljudalstring. Denna väv har måttlig resistens mot olja och god resistens mot vatten.

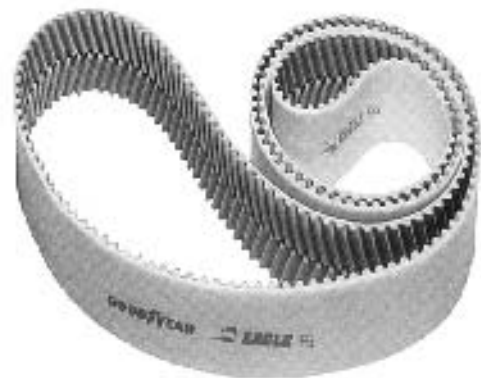

AVAFC

Polyuretanbeläggning med 85° shore A i hårdhet. Transparent. Standardtjocklek 2 mm. Beläggningen användes vid transport av slitande material, och har hög friktionskoefficient och mycket hög resistens mot olja.



● Eagle kuggremmar med beläggning

● TENAX

Naturgummi med 45° shore A i hårdhet, vulkaniseras utan skarv på ryggsidan. Beläggningen är röd och användes vid transport av slitande material när man önskar hög friktion. God resistens mot nötning och vatten.

● LINATEX

Naturgummi med 42° shore A i hårdhet, skarvad och limmad. Röd beläggning för transport av slitande material med hög friktion. God resistens mot nötning och vatten.

● HONEY COMB

Naturgummibeläggning med 4,5 mm standardtjocklek. Röd färg. Användes bl.a. i förpackningsindustri. Beläggning med god elasticitet, styvhet och god resistens mot nötning och vatten.

● NEOPRENE

Svart syntetiskt gummi med 70° shore A i hårdhet vulkaniseras utan skarv på ryggsidan. Beläggningen användes för transport av nötande material med hög friktion. God resistens mot nötning och olja.

● POROL

Öppen cellformig beläggning i svart neopregummi med 10° shore A i hårdhet. Beläggningen användes främst för transport av ömtåliga material. Hög friktion och viss beständighet mot olja.

● PU YELLOW

Expanderad polyuretan (skumgummi) med 50° shore A i hårdhet. Användes i vacuumtransportsystem. God nötning- och oljebeständighet.

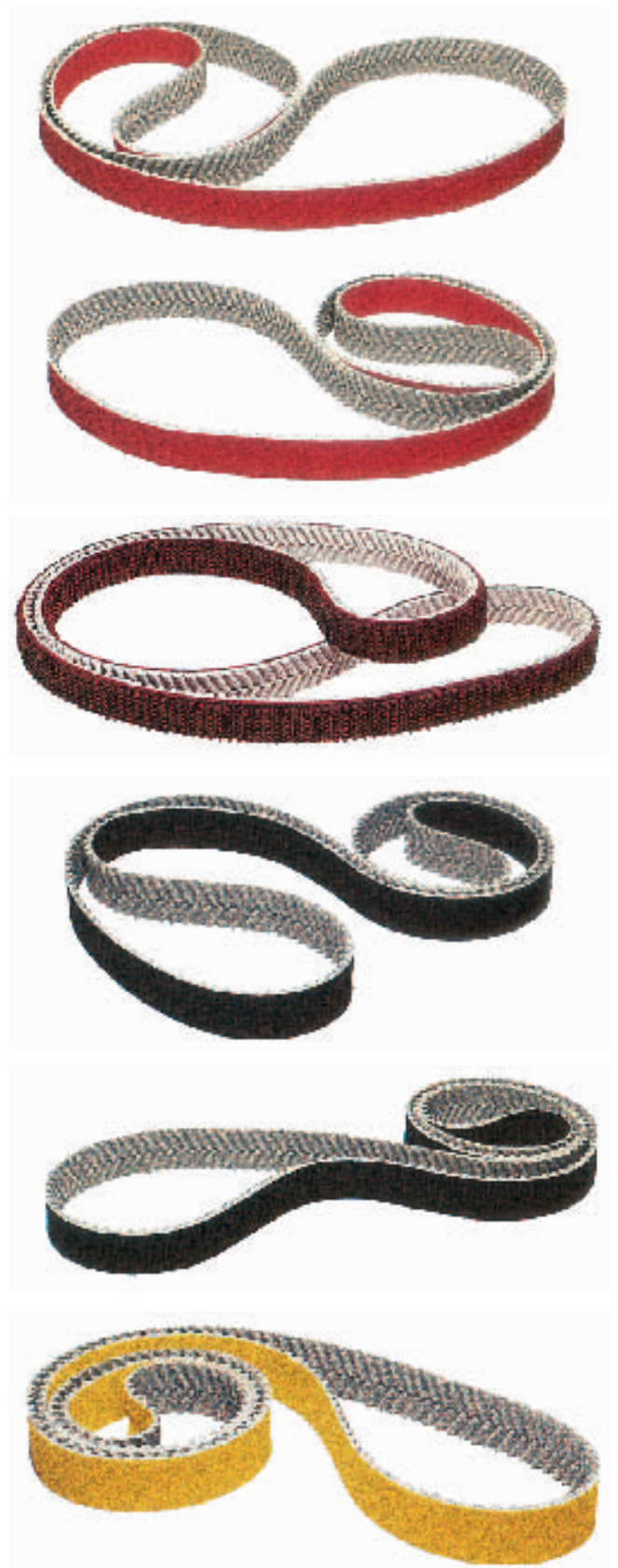



JENS S. TRANSMISSIONER AB

Koppargatan 9, Box 903, 601 19 NORRKÖPING, Tel: 011-19 80 00, Fax 011-19 80 54

VÄST

Partille Station (Mellbyv.43)
SE-433 31 PARTILLE
Tel: 031-336 52 60
Fax: 031-336 56 65

Brännerigatan 5
SE-263 37 HÖGANÄS
Tel: 042-13 81 70
Fax: 042-13 83 70

SYD

Stadiongatan 60
217 62 MALMÖ
Tel: 040-93 95 70
Fax: 040-93 95 72

ÖST

Kanalvägen 1A
SE-194 61 UPPLANDS VÄSBY
Tel: 08-754 93 00
Fax: 08-754 93 50

NORR

Regementsvägen 10
SE-852 38 SUNDSVALL
Tel: 060-56 68 07
Fax: 060-12 30 10

KÖPENHAMN

Brogrenen 5
DK-2635 ISHÖJ
Tel: +45 4373 8333
Fax: +45 4373 1911

OSLO

Enebakkveien 117
N-0680 OSLO
Tel: +47 23 06 04 00
Fax: +47 23 06 04 01

HELSINGFORS

Pl 95 (Puolarmetsänkuja 6d)
FIN-0227 ESPOO
Tel: +358 9 867 6730
Fax: +358 9 867 6731